



**audio-technica**

# **AT-SP3X**

Altavoces alimentados para estantería

---

## **Manual de usuario**

Spanish

# Advertencias de seguridad

Aunque este producto se ha diseñado para su uso seguro, si no lo utiliza de manera correcta puede provocar un accidente. Con el fin de garantizar la seguridad, respete todas las advertencias y precauciones mientras utiliza el producto.

## Información importante

### Advertencia

Para evitar el riesgo de que se produzca un incendio o una descarga eléctrica, no exponga la unidad a la lluvia ni a la humedad.

### Precaución

- No deje que la unidad quede expuesta a goteos o salpicaduras.
- Para evitar que se produzcan descargas eléctricas, no abra la caja de la unidad.
- Diríjase sólo a personal cualificado para reparar la unidad.
- No exponga este aparato al calor excesivo, por ejemplo, de la luz solar, el fuego o fuentes similares.
- No someta la unidad a golpes fuertes.
- La unidad debe estar lo suficientemente cerca de la toma de corriente CA para que se pueda coger el adaptador de CA con facilidad en cualquier momento.
- En caso de emergencia, desconecte inmediatamente el adaptador de CA.
- No coloque sobre la unidad ningún objeto que contenga líquido, por ejemplo, un florero.
- Para evitar que se produzcan incendios, no coloque sobre la unidad fuentes de llamas vivas (como velas encendidas).
- No instale la unidad en un lugar cerrado como una librería o mobiliario similar.
- Instale la unidad únicamente en un lugar que disponga de una ventilación adecuada.

## Para clientes en EE. UU.

### Aviso de la FCC

#### Advertencia

Este dispositivo cumple con la sección 15 de las Reglas de la FCC. El funcionamiento está sujeto a las dos condiciones siguientes: (1) Este dispositivo no debe provocar interferencias dañinas, y (2) este dispositivo debe aceptar todas las interferencias recibidas, incluidas aquellas que pudieran provocar un funcionamiento no deseado.

#### Precaución

Tenga en cuenta que los cambios o modificaciones no autorizados de forma expresa en este manual pueden anular la autorización de uso del equipo.

## Advertencias de seguridad

Nota: Este equipo ha sido sometido a pruebas y se ha constatado que cumple con los límites de un dispositivo digital de Clase B según lo expuesto en la sección 15 de las Reglas de la FCC. Estos límites están diseñados para proporcionar una protección razonable contra interferencias dañinas en una instalación residencial. Este equipo genera, utiliza y puede irradiar energía de radiofrecuencia y, si no se instala y utiliza según las instrucciones, puede provocar interferencias dañinas para las comunicaciones de radio. Sin embargo, no hay garantía de que no se produzcan interferencias en una instalación particular. Si este equipo provoca interferencias dañinas para la recepción de la señal de radio o televisión, situación que puede determinarse apagando y encendiendo el equipo, se recomienda al usuario que intente corregir la interferencia adoptando una o más de las siguientes medidas:

- Reoriente la antena receptora o cámbiela de lugar.
- Aumente la separación entre el equipo y el aparato receptor.
- Conecte el equipo a una toma de corriente en un circuito diferente al que está conectado el receptor.
- Solicite ayuda al distribuidor o a un técnico de radio o televisión especializado.

Este transmisor no debe utilizarse junto con la antena ni el transmisor que se utilicen en otros sistemas, ni tampoco colocarse cerca de tales elementos.

### Declaración de exposición a radiofrecuencia

Este dispositivo cumple con los límites de exposición a radiación impuestos por la FCC para un entorno no controlado, y cumple con las directrices de exposición a radiofrecuencia (RF) de la FCC. Este equipo genera niveles de exposición a la radiación muy bajos que se consideran compatibles sin necesidad de evaluación de exposición permisible máxima (EPM). Pero es recomendable que se instale y se haga funcionar manteniendo el radiador al menos 20 cm o más alejado del cuerpo de la persona.

### Contacto

Empresa responsable: Audio-Technica U.S., Inc.

Dirección: 1221 Commerce Drive, Stow, Ohio 44224, EE.UU.

Tel.: 330-686-2600

## Para clientes de Canadá

### Declaración de conformidad ISED

CAN ICES-003 (B)/NMB-003(B)

Este dispositivo cumple con los límites de exposición a la radiación RSS-102 para un entorno no controlado.

Este equipo debería instalarse y hacerse funcionar respetando una distancia mínima de 20 cm entre el radiador y su cuerpo.

# Notas sobre el uso

- Lea el manual de usuario del dispositivo conectado antes de utilizarlo.
- Audio-Technica se exime de toda la responsabilidad derivada de la pérdida de datos en el poco probable caso de que dichas pérdidas se produzcan durante el uso del producto.
- Reduzca al mínimo el volumen del dispositivo antes de conectar el producto.
- No someta el producto a golpes fuertes.
- No guarde el producto bajo la luz solar directa, cerca de dispositivos de calefacción ni en lugares calurosos, húmedos o polvorientos. Igualmente, el producto no debe mojarse.
- Cuando el producto se usa durante un periodo de tiempo prolongado, puede decolorarse debido a la luz ultravioleta (especialmente la luz solar directa) y el desgaste.
- Sujete siempre el conector cuando conecte y desconecte el adaptador de CA. El cable podría quedar cortado o podría producirse un accidente si se tira del cable en sí.
- Asegúrese de que el enchufe esté completamente insertado.
- Si utiliza el producto cerca de un dispositivo electrónico o de un transmisor (como un teléfono móvil), es posible que se escuchen ruidos anormales. En este caso, aleje el producto del dispositivo electrónico o del transmisor.
- Si utiliza el producto cerca de una antena de radio, puede generarse ruido en la señal de radio. En este caso, aleje el producto de la antena de radio.
- No coloque objetos sensibles al magnetismo (como tarjetas monedero) cerca del producto. De lo contrario, pueden producirse efectos negativos en dichos objetos.
- No coloque el producto directamente sobre materiales delicados, como mármol o madera no tratada.

# Nombres de las piezas y funciones

## Altavoz izquierdo

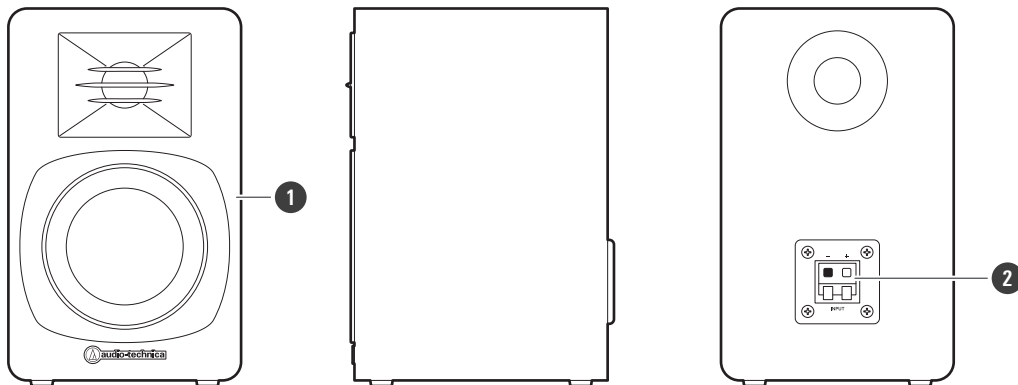

**1 Estructura del altavoz**

**2 Terminal del cable del altavoz**

Se utiliza para conectar los altavoces (L/R) entre sí.

## Altavoz derecho

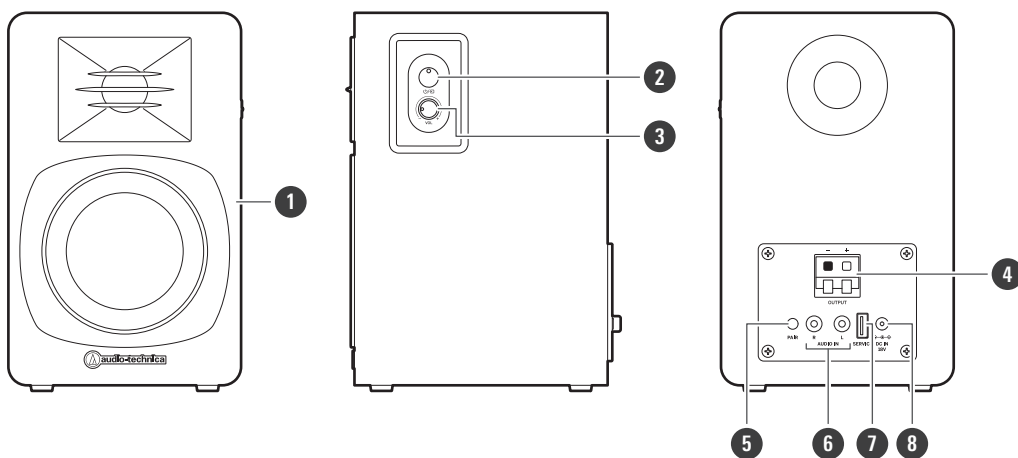

**1 Estructura del altavoz**

**2 Botón de encendido/luz indicadora**

Enciende y apaga el producto.

Muestra el modo actual (modo Bluetooth o modo con cable) y el estado de la conexión Bluetooth del producto.

**3 Mando de control de volumen**

Ajusta el volumen.

**4 Terminal del cable del altavoz**

Se utiliza para conectar los altavoces (L/R) entre sí.

**5 Botón de emparejamiento**

Se utiliza para conectar el producto a dispositivos Bluetooth.

## Nombres de las piezas y funciones

### 6 Terminales de entrada de audio

Se utiliza para conectar un cable de audio RCA. El terminal rojo conecta el canal derecho y el terminal negro conecta el canal izquierdo.

### 7 Terminal USB (USB Type-A)

Se utiliza para actualizar el firmware. Este terminal no se utiliza normalmente. Tampoco se puede utilizar para cargar por USB.

### 8 Terminal de alimentación

Se utiliza para conectar el adaptador de CA.

## Accesorios

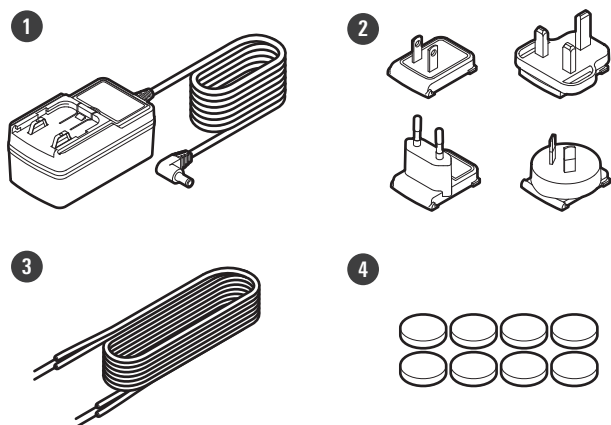

### 1 Adaptador de CA

### 2 Clavija de repuesto para adaptador de CA x 4

Conecte la clavija de repuesto para adaptador de CA a la toma de corriente que esté utilizando.

### 3 Cable del altavoz

Se utiliza para conectar los altavoces (L/R) entre sí.

### 4 Pata de goma x 8

# Prepararse para utilizar el producto

## Colocación de las patas de goma

Antes de instalar el producto, asegúrese de colocar las patas de goma en la parte inferior de los altavoces.

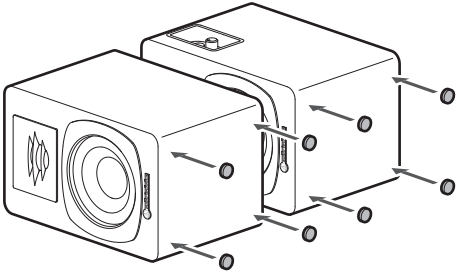

## Acerca de la instalación de los altavoces

- Asegúrese de instalar el producto sobre una superficie nivelada.
- Instale el producto prestando especial atención a la colocación de los altavoces izquierdo y derecho.

## Conexión de los altavoces

Utilice el cable de altavoz para conectar los altavoces (L/R) entre sí.

### 1 Presione las lengüetas de los terminales del cable del altavoz en la parte posterior del mismo e introduzca el cable del altavoz.

- Conecte los altavoces (L/R) entre sí haciendo coincidir la polaridad de los terminales del cable del altavoz (terminal rojo = positivo (+), terminal negro = negativo (-)).
- Asegúrese de conectar los terminales del cable del altavoz del mismo color.

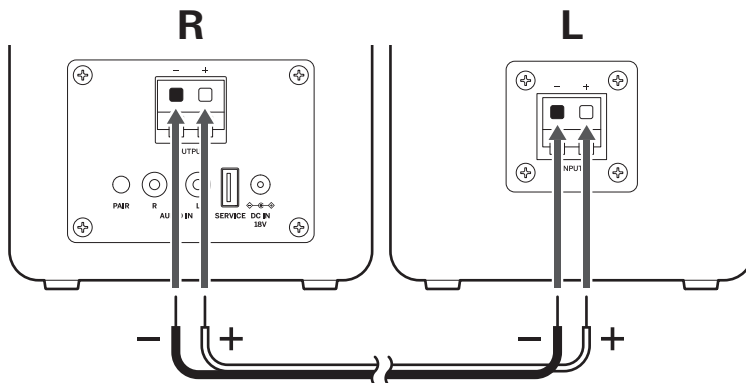

## Prepararse para utilizar el producto

### Conexión de una clavija de repuesto para adaptador de CA al adaptador de CA

Conecte la clavija de repuesto para adaptador de CA a la toma de corriente que esté utilizando al adaptador de CA.

- 1** Seleccione la clavija que se adapte a la toma de corriente que esté utilizando.
- 2** Alinee las lengüetas de la parte inferior de la clavija con los huecos del adaptador de CA y deslice la clavija en el adaptador de CA hasta que se oiga un clic.

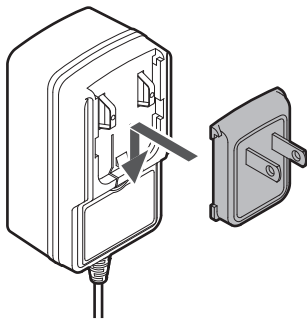

### Extracción de la clavija de repuesto para adaptador de CA

- 1** Mantenga pulsado el botón PUSH y deslice la clavija de repuesto para adaptador de CA hacia arriba para extraerla.

### Tipos de clavijas de repuesto para adaptador de CA

El producto incluye cuatro clavijas de repuesto diferentes para el adaptador de CA (tipos A, BF, C y O). Conecte la clavija de repuesto para adaptador de CA a la toma de corriente que esté utilizando al adaptador de CA.

1

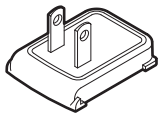

2

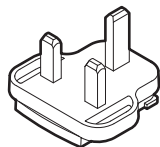

3

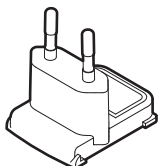

4

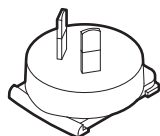



## Prepararse para utilizar el producto

- 1 Tipo A
- 2 Tipo BF
- 3 Tipo C
- 4 Tipo O

# Encendido y apagado

## Encender el producto

- 1 Introduzca la clavija del adaptador de CA en el terminal de alimentación.

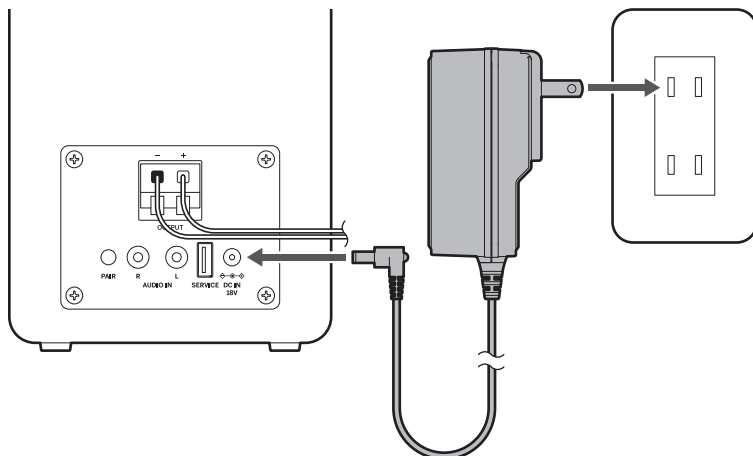

- 2 Conecte el adaptador de CA a una toma de corriente.

» La luz indicadora se iluminará en rojo.

- 3 Pulse el botón de encendido.

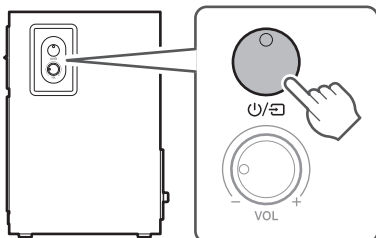

» La alimentación se enciende y la luz indicadora se ilumina de la siguiente manera.

Luz indicadora	Estado
Se ilumina en verde fijo	Encendido (modo con cable)
Se ilumina en azul fijo	Encendido (modo Bluetooth, dispositivo Bluetooth conectado)
Parpadea en azul (rápido)	Encendido (modo Bluetooth, dispositivo Bluetooth no conectado)
Parpadea en azul (lento)	Encendido (modo Bluetooth, espera de conexión de dispositivo Bluetooth)

## Apagar el producto

- 1 Mantenga pulsado el botón de encendido (durante al menos 3 segundos).

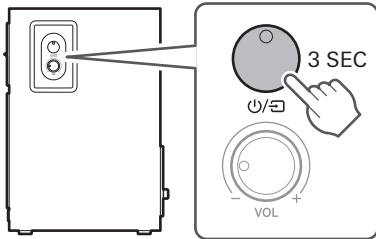

» La luz indicadora se iluminará en rojo.

# Acerca de las conexiones inalámbricas y por cable

El producto puede funcionar mediante una conexión inalámbrica Bluetooth o una conexión por cable, en función de las preferencias del usuario.

## Conexión inalámbrica

Para conectarse al producto de forma inalámbrica mediante Bluetooth, consulte "Uso inalámbrico" (p. 12).

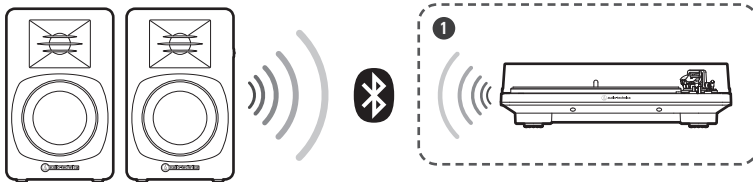

1 Giradiscos compatible con Bluetooth

## Conexión por cable

Para conectar el producto mediante un cable de audio RCA, consulte "Uso con cable" (p. 15).

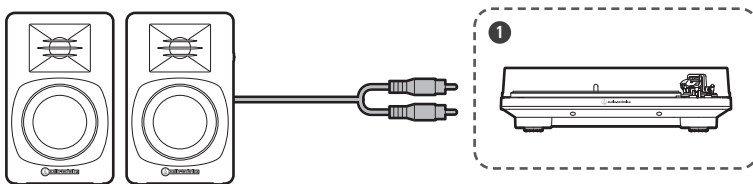

1 Giradiscos

# Uso inalámbrico

El producto admite conexiones Bluetooth. Puede utilizarse con smartphones, tabletas y otros dispositivos Bluetooth.

## Emparejar un dispositivo Bluetooth

- Lea el manual de usuario del dispositivo Bluetooth.
- Coloque el dispositivo Bluetooth a menos de 1 m del producto para emparejarlo correctamente.
- Recuerde que no se garantiza el funcionamiento con conexiones Bluetooth.

**1** Pulse el botón de encendido para encender.

**2** Pulse el botón de encendido para acceder al modo Bluetooth (con la luz indicadora parpadeando en azul).

- El producto cambiará entre el modo con cable (con la luz indicadora iluminado en verde) y el modo Bluetooth (con la luz indicadora parpadeando en azul) cada vez que se pulse el botón de encendido.

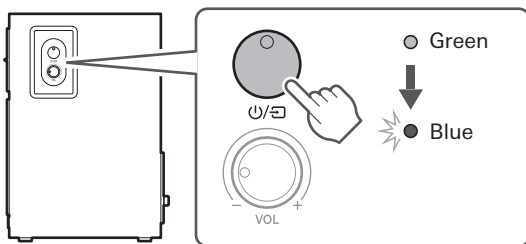

**3** Pulse el botón de emparejamiento.

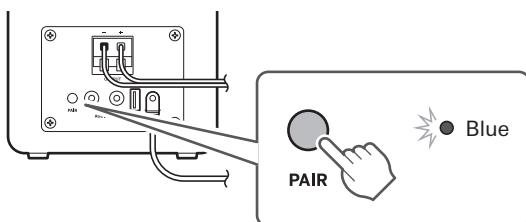

**4** Utilice el dispositivo Bluetooth para comenzar el proceso de emparejamiento y buscar el producto. Cuando su dispositivo Bluetooth encuentre el producto, se mostrará "AT-SP3X" en el dispositivo.

- Para más información acerca del uso del dispositivo Bluetooth, consulte el manual de usuario del dispositivo.

**5** Seleccione "AT-SP3X" y regístrelo en el dispositivo Bluetooth al que vaya a conectarse.

- Algunos dispositivos pueden solicitar una clave de acceso. En caso de ser así, introduzca "0000". La clave de acceso también recibe el nombre de código de acceso, código PIN, número PIN o contraseña.

» La luz indicadora se iluminará en azul.

### Acerca del emparejamiento

Cuando se conecta un nuevo dispositivo Bluetooth, es necesario emparejarlo con el producto. Una vez que el dispositivo Bluetooth y el producto estén emparejados, no tendrá que volver a emparejarlos de nuevo. El producto admite el emparejamiento múltiple, para lo cual guardará un historial de conexión. No obstante, aunque el dispositivo Bluetooth ya se haya emparejado una vez, tendrá que volver a emparejarlo en los siguientes casos:

- Si el producto se elimina del historial de conexión del dispositivo Bluetooth.
- Si el producto se envía para su reparación.
- Si el producto se reinicia.
- Si el adaptador de CA está desenchufado del producto.

### Función multipunto

Este producto es compatible con la conectividad multipunto, que permite conectar dos dispositivos Bluetooth al mismo tiempo. Sin embargo, no se garantiza que sean posibles todas las combinaciones de dispositivos Bluetooth y tampoco se garantiza el funcionamiento cuando el producto está conectado a dos dispositivos.

#### Conexión con tecnología multipunto

**1** Empareje el primer dispositivo Bluetooth.

**2** Pulse el botón de emparejamiento.

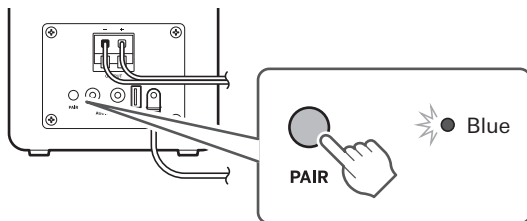

» La luz indicadora parpadeará en azul.

**3** Empareje con un segundo dispositivo Bluetooth.



- Si no puede establecer una conexión, apague el producto y vuelva a encenderlo.
- Con la tecnología multipunto es posible conectar hasta dos dispositivos Bluetooth. Para establecer la conexión con otro dispositivo Bluetooth, desempareje uno de los dos primeros dispositivos conectados.
- No se puede reproducir música desde dos dispositivos al mismo tiempo.

### Escuchar música

- Asegúrese de que el volumen del producto esté al mínimo antes de reproducir música desde un dispositivo Bluetooth conectado.

#### 1 Pulse el botón de encendido para acceder al modo Bluetooth (con la luz indicadora iluminado en azul).

- El producto cambiará entre el modo con cable (con la luz indicadora iluminado en verde) y el modo Bluetooth (con la luz indicadora iluminado en azul) cada vez que se pulse el botón de encendido.
- Si la luz indicadora parpadea rápidamente en azul, no se ha emparejado ningún dispositivo. Antes de continuar, el dispositivo debe estar emparejado.

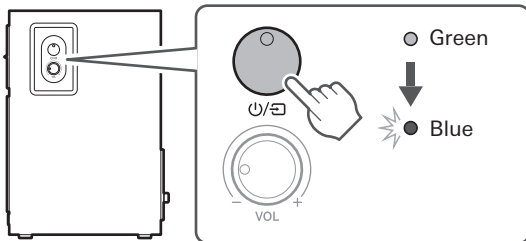

#### 2 Inicie la reproducción de música en el dispositivo Bluetooth.

#### 3 Gire el mando de control de volumen para ajustar el volumen.

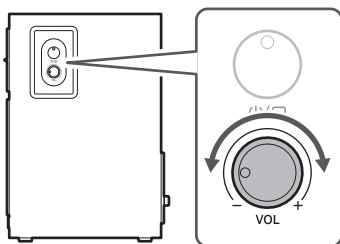

- Si la luz indicadora parpadea lentamente en azul, el producto está intentando conectarse a otro dispositivo Bluetooth pero no encuentra el dispositivo Bluetooth de destino. Asegúrese de que la función Bluetooth del dispositivo Bluetooth de destino está activada. Para conectar un dispositivo Bluetooth diferente, vuelva a realizar el emparejamiento.

# Uso con cable

El producto puede conectarse a giradiscos u otros equipos de audio mediante conexión por cable.

## Conexión del dispositivo de audio

Conecte un cable de audio RCA disponible en el mercado al terminal de entrada de audio del producto. Asegúrese de que el color de las clavijas del cable de audio RCA coincide con el color de los terminales de entrada de audio.

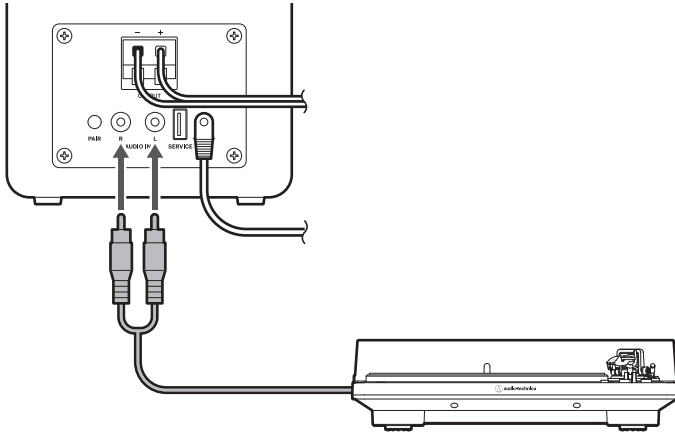

## Escuchar música

- Asegúrese de que el volumen del producto esté al mínimo antes de reproducir música desde un dispositivo de audio conectado.

**1** Pulse el botón de encendido para entrar en el modo con cable (con la luz indicadora iluminado en verde).

- El producto cambiará entre el modo con cable (con la luz indicadora iluminado en verde) y el modo Bluetooth (con la luz indicadora parpadeando/iluminado en azul) cada vez que se pulse el botón de encendido.

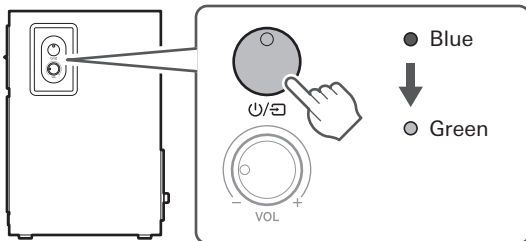

**2** Inicie la reproducción de música en el dispositivo de audio.

**3** Gire el mando de control de volumen para ajustar el volumen.



## Uso con cable

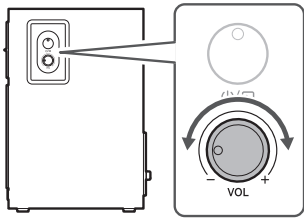

# Limpieza

Acostúmbrese a limpiar el producto regularmente para prolongar su vida útil. No utilice alcohol, disolventes de pintura ni otros disolventes para realizar las tareas de limpieza.

- Utilice un paño seco para limpiar el producto.
- Limpie cualquier resto de sudor o suciedad del cable con un paño seco inmediatamente después de cada uso. Si no se limpia el cable puede deteriorarse y endurecerse con el paso del tiempo, provocando fallos de funcionamiento.
- Si el conector del cable está sucio, límpielo con un paño seco.



- No toque la unidad del transductor.
- Si va a guardar el producto durante un periodo de tiempo prolongado, consérvelo en un lugar bien ventilado lejos del alcance de las altas temperaturas y la humedad.

# Solución de problemas

## **No se puede realizar el emparejamiento (modo Bluetooth)**

- Compruebe que el dispositivo Bluetooth se comunica utilizando la versión 2.1+EDR o superior.
- Coloque el producto y el dispositivo Bluetooth separados entre sí menos de 1 m.
- Elimine la información de emparejamiento del dispositivo Bluetooth y luego vuelva a emparejar el producto con el dispositivo.

## **No se escucha el sonido/El sonido es débil (modo Bluetooth)**

- Encienda el producto y el dispositivo Bluetooth.
- Suba el volumen del producto y del dispositivo Bluetooth.
- Aléjese de los obstáculos situados entre el producto y el dispositivo Bluetooth, como personas, metales o paredes, y acerque el producto y el dispositivo.

## **El sonido está distorsionado/Se escuchan ruidos/El sonido se corta (modo Bluetooth)**

- Baje el volumen del producto y del dispositivo Bluetooth.
- Mantenga el producto alejado de dispositivos que emitan ondas de radio, como microondas y routers inalámbricos.
- Mantenga el producto alejado de televisores, radios y dispositivos con sintonizadores incorporados. Estos dispositivos también pueden resultar afectados por el producto.
- Retire los obstáculos entre el producto y el dispositivo Bluetooth, y acérquelos entre sí.



- Para más información acerca de cómo utilizar el dispositivo Bluetooth, consulte el manual de usuario del dispositivo.

# Dimensiones

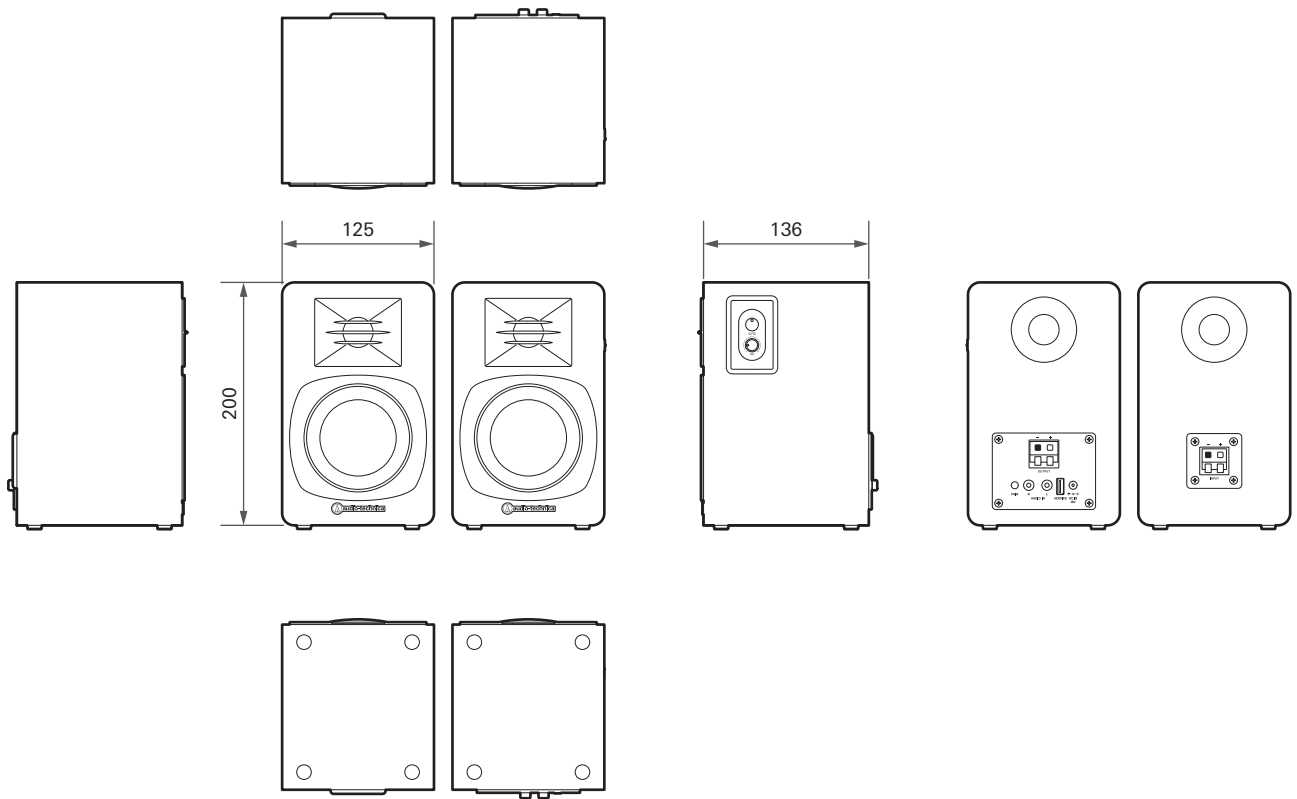

(Unidad: mm)

# Especificaciones

## Altavoces

<b>Unidad del altavoz</b>	76 mm x 2
<b>Unidad de altavoz de agudos</b>	27 mm x 2
<b>Respuesta en frecuencia</b>	55 a 20.000 Hz
<b>Salida máxima</b>	30 W

## Especificaciones de comunicación

<b>Sistema de comunicación</b>	Bluetooth versión 5.3
<b>Salida de RF máxima</b>	10 mW EIRP
<b>Alcance máximo de conexión</b>	Con línea de visión: aprox. 10 m
<b>Banda de frecuencia</b>	2,402 GHz a 2,480 GHz
<b>Método de modulación</b>	GFSK, Pi/4DQPSK, 8DPSK
<b>Método de espectro ensanchado</b>	FHSS
<b>Perfil Bluetooth compatible</b>	A2DP
<b>Códec compatible</b>	SBC
<b>Métodos de protección de contenido compatibles</b>	SCMS-T
<b>Velocidad de muestreo compatible</b>	44,1 kHz, 48 kHz
<b>Profundidad de bits admitida</b>	16 bits, 24 bits
<b>Banda de transmisión</b>	20 a 20.000 Hz

### Otros

<b>Conector de entrada</b>	Terminales de entrada de audio analógico (clavija RCA × 2)
<b>Longitud del cable del altavoz</b>	2,0 m
<b>Longitud del cable del adaptador de CA</b>	1,2 m
<b>Alimentación</b>	100 a 240 V CA/18 V CC (con el adaptador de CA incluido)
<b>Dimensiones (sin salientes)</b>	200 mm × 125 mm × 136 mm (Al × An × Fn)
<b>Peso</b>	Lado izquierdo: aprox. 1,5 kg, lado derecho: aprox. 1,6 kg
<b>Temperatura de funcionamiento</b>	5 °C a 40 °C
<b>Accesorios</b>	Adaptador de CA, clavija de repuesto para adaptador de CA × 4, cable del altavoz (para conectar el izquierdo y el derecho), pata de goma × 8
<b>Se vende por separado</b>	Adaptador de CA, clavija de repuesto para adaptador de CA × 4, cable del altavoz (para conectar el izquierdo y el derecho), pata de goma × 8

- Con el fin de mejorar el producto, este está sujeto a modificaciones sin previo aviso.

# Marcas comerciales

- La palabra con la marca **Bluetooth**<sup>®</sup> y los logotipos son marcas registradas de Bluetooth SIG, Inc., y Audio-Technica Corporation los utiliza bajo licencia. Otras marcas comerciales son marcas registradas de sus respectivos propietarios.

**株式会社オーディオテクニカ**

〒194-8666 東京都町田市西成瀬2-46-1  
www.audio-technica.co.jp

**Audio-Technica Corporation**

2-46-1 Nishi-naruse, Machida, Tokyo 194-8666, Japan  
www.audio-technica.com  
©2024 Audio-Technica Corporation  
Global Support Contact: www.at-globalsupport.com

351713930-06-02 ver.1 2024.07.01  
ver.2 2024.09.01