

WiFi

C10

MkII W

audio pro
MULTIROOM

POWERED BY
Linkplay



SE - Användarmanual

EN - User manual

DE - Schnellstart-Anleitung

NL - Gebruikershandleiding

6-20

FR - Manuel d'utilisation

IT - Manual de usuario

ES - Manuale dell'utente

FI - Käyttöohje

22-36

 audio pro

SOUND OF SCANDINAVIA

WELCOME TO WIRELESS HiFi.

Audio Pro wireless HiFi products lets you enjoy your favourite audio in a multiroom setup everywhere around your home.

The “W” generation of products uses Audio Pro wireless technology, Google Cast, AirPlay2, Spotify Connect and Tidal Connect.

By utilizing your WiFi network & smartphone apps, including our own app you can explore and play audio from streaming services and your own music library.

If you don't have a WiFi network, you can use Bluetooth or connect your audio equipment via cable.

The legendary Audio Pro sound quality, now better than ever before.

PRODUCT
INFO.

CUSTOMER
SUPPORT.

MANUALS.



Scan the QR code.
(audiopro.com/info)



The Spotify Software is subject to third party licenses found here:
www.spotify.com/connect/third-party-licenses.



Google, Google Play, Google Cast and other related marks are trademarks of Google LLC. Google Cast may require subscription(s). The Google Assistant requires an internet connection and is not available in certain countries and languages. Availability and react of certain features and services are device, service, and network-dependent and may not be available in all areas. Controlling certain devices in your home requires compatible smart devices. Subscriptions for services and applications may be required and additional terms, conditions and/or charges may apply.



The Wi-Fi CERTIFIED Logo is a certification mark of the Wi-Fi Alliance.



The Bluetooth® word mark and logos are registered trademarks owned by Bluetooth SIG, Inc. and any use of such marks by AUDIO PRO AB, is under license. Other trademarks and trade names are those of their respective owners.



© Apple, the Apple logo, AirPlay, iPad, iPhone, and iPod touch are trademarks of Apple Inc., registered in the U.S. and other countries. App Store is a service mark of Apple Inc.



© AUDIO PRO AB, SWEDEN. ALL RIGHTS RESERVED.
TRADEMARKS ARE THE PROPERTY OF AUDIO PRO AB, SWEDEN.
Audio Pro AB, Garnisonsgatan 52 SE-254 66 Helsingborg, Sweden

Audio Pro®, the Audio Pro logotype, the ‘a’ symbol, and ace-bass® are all registered trademarks of Audio Pro AB, Sweden.
All rights reserved. Audio Pro follows a policy of continuous advancement in development. Specifications may be changed without notice.

All other products and services mentioned may be trademarks or service marks of their respective owners.

THIS DOCUMENT CONTAINS INFORMATION THAT IS SUBJECT TO CHANGE WITHOUT NOTICE.

MODEL: C10 MkII W. FCC ID: 2AGNC-C10MKII

FCC STATEMENT

1. This device complies with Part 15 of the FCC Rules. Operation is subject to the following two conditions:

(1) This device may not cause harmful interference, and

(2) This device must accept any interference received, including interference that may cause undesired operation.

2. any Changes or modifications not expressly approved by the party responsible for compliance could void the user's authority to operate the equipment.

NOTE: This equipment has been tested and found to comply with the limits for a Class B digital device, pursuant to Part 15 of the FCC Rules. These limits are designed to provide reasonable protection against harmful interference in a residential installation. This equipment generates uses and can radiate radio frequency energy and, if not installed and used in accordance with the instructions, may

cause harmful interference to radio communications. However, there is no guarantee that interference will not occur in a particular installation. If this equipment does cause harmful interference to radio or television reception, which can be determined by turning the equipment off and on, the user is encouraged to try to correct the interference by one or more of the following measures: Reorient or relocate the receiving antenna. Increase the separation between the equipment and receiver. Connect the equipment into an outlet on a circuit different from that to which the receiver is connected. Consult the dealer or an experienced radio/TV technician for help.

IC WARNING

EN

This device contains licence-exempt transmitter(s)/receiver(s) that comply with Innovation, Science and Economic Development Canada's licence-exempt RSS(s). Operation is subject to the following two conditions:

(1) This device may not cause interference; and

(2) This device must accept any interference, including interference that may cause undesired operation of the device.

FCC/IC Radiation Exposure Statement

This equipment complies with FCC and IC radiation exposure limits set forth for an uncontrolled environment. This equipment should be installed and operated with minimum distance 20cm between the radiator & your body.

5150-5350Mhz is restricted to indoor use only.

FR

Cet appareil contient des émetteurs /récepteurs exemptés de licence conformes aux RSS (RSS) d'Innovation, Sciences et Développement économique Canada. L'exploitation est autorisée aux deux conditions suivantes :

(1) l'appareil ne doit pas produire de brouillage, et

(2) l'utilisateur de l'appareil doit accepter tout brouillage radio électrique subi, même si le brouillage est susceptible d'en compromettre le fonctionnement."

FCC/IC Déclaration d'exposition aux rayonnements Cet appareil est conforme à FCC et IC l'exposition aux rayonnements limites fixées pour un environnement non contrôlé. Cet appareil doit être installé et utilisé avec une distance minimale de 20 cm entre le radiateur et votre corps. Cet transmetteur ne doit pas être co-situé ou opérant en liaison avec toute autre antenne ou transmetteur.

COMPLIANCE WITH 2014/53/EU RADIO EQUIPMENT DIRECTIVE (RED):

In accordance with Article 10.8(a) and 10.8(b) of the RED, the following provides information on the frequency bands used and the maximum RF transmit power of the product for sale in the EU:

- » Bluetooth transmitter frequency range: 2.402-2.480 GHz.
» Bluetooth transmitter power: maximum allowable power is 20 dBm (EIRP); actual power is at least 0.5 dBm lower.
» 2.4G Wi-Fi transmitter frequency range: 2.412-2.472 GHz (2.4 GHz ISM Band-USA and Canada:11 channels, Europe and others:13 channels).
» 2.4G Wi-Fi transmitter power: maximum allowable power is 20 dBm (EIRP); actual power is at least 0.5 dBm lower.
» 5G Wi-Fi transmitter frequency range: 5.150-5.350 GHz, 5.470-5.725 GHz, 5.725-5.825 GHz.
» 5G Wi-Fi transmitter power: maximum allowable power is 23 dBm (EIRP) for 5.150-5.725 GHz and 13.98 dBm (EIRP) for 5.725-5.825 GHz; actual power is at least 0.5 dBm lower.

NATIONAL RESTRICTIONS:

Table with 2 columns: Country code and Country name. Includes AT, BE, BG, CH, CY, CZ, DE, DK, EE, EL, ES, FI, FR, HR, HU, IE, IS, IT, LI, LT, LU, LV, MT, NL, NO, PL, PT, RO, SE, SI, SK, UK.

When operating in the 5.15-5.35 GHz frequency range, the device is restricted to indoor use only for all EU member states and EFTA countries

EN: EU Compliance Information:

Audio Pro hereby declares that the device is in compliance with the essential requirements and other relevant provisions of directives 2014/53/EU, 2011/65/EU and (EU)2015/863. The original EU declaration of conformity may be found at https://www.audiopro.com/doc/.

FR: INFORMATION DE CONFORMITE UE* (*Union Européenne) :

Audio Pro déclare par la présente que l'appareil est conforme aux exigences essentielles et aux autres dispositions pertinentes des directives 2014/53/UE, 2011/65/UE et (UE)2015/863. La déclaration de conformité UE originale peut être consultée sur https://www.audiopro.com/doc/.

Table with 6 columns: PAP 20, LDPE 4, HDPE 2, PS 6, PVC 3, PP 5. Below it: CARTA, PLASTICA, RACCOLTA DIFFERENZIATA, VERIFICA LE DISPOSIZIONI DEL TUO COMUNE

FR Cet appareil, ses accessoires, cordons et batteries se recyclent. A DÉPOSER EN MAGASIN ou A DÉPOSER EN DECHÈTERIE. Points de collecte sur www.quefairemesdechets.fr

FR ÉLÉMENTS D'EMBALLAGE À SÉPARER ET À DÉPOSER DANS LE BAC DE TRI. BAC DE TRI

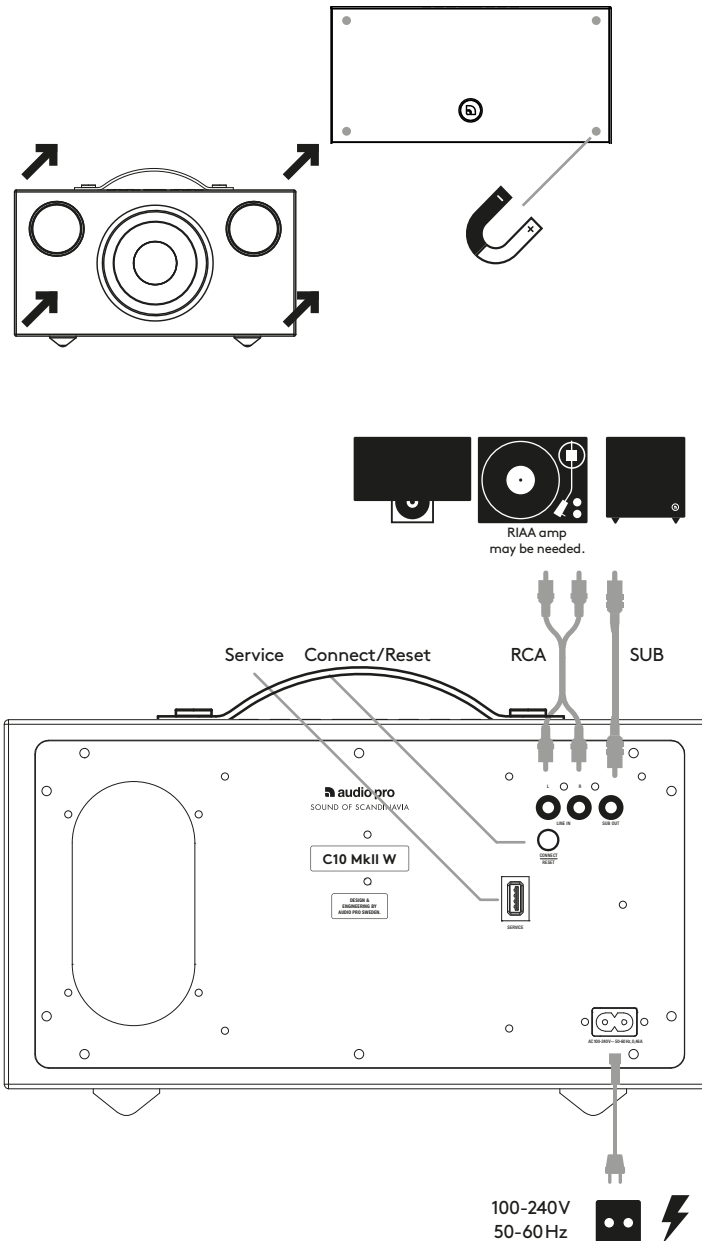
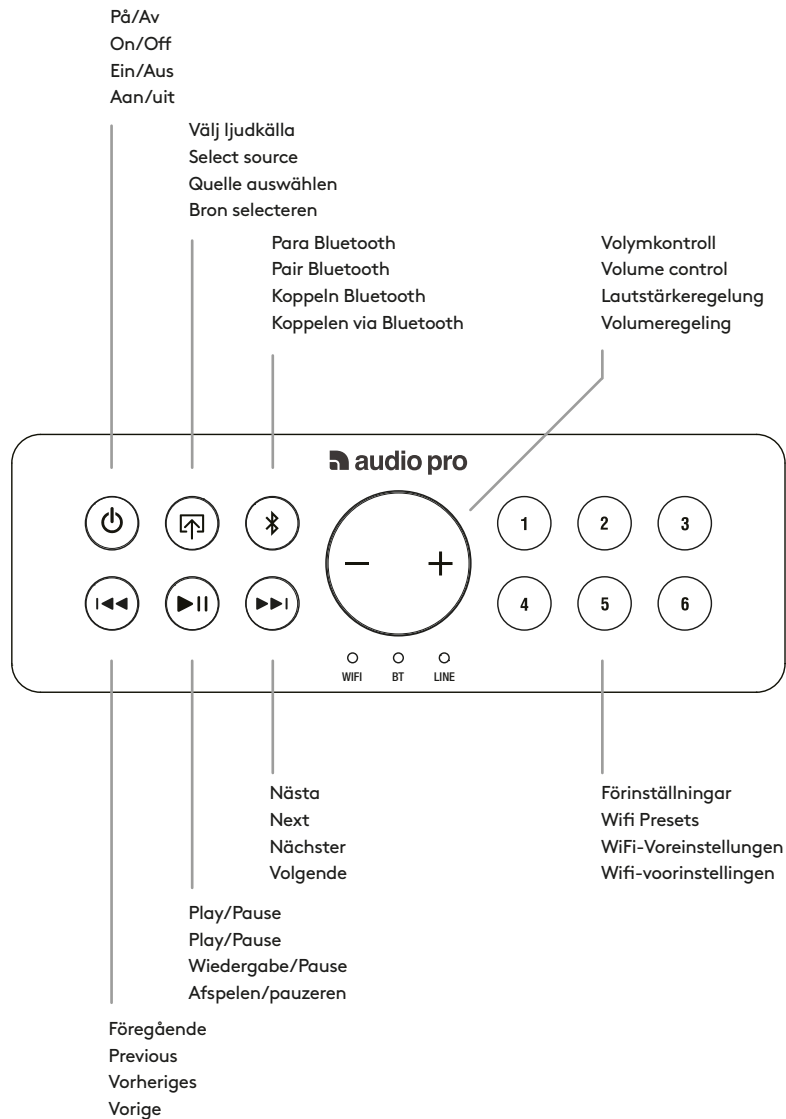

VIKTIGA KRAV

NÄTVERK:

- Ditt nätverk måste ha en bredbandsanslutning till internet, då Audio Pro ljudsystemet är designat för gratis mjukvaruuppdateringar.
- Audio Pro högtalarna kommunicerar över 2.4GHz/5GHz i nätverk som stödjer 802.11 b/g/n/ac trådlös teknologi.

ROUTER

- Höghastighets ADSL/kabel modem, eller bredbandsfiber är nödvändigt för en korrekt avspelnning från internetbaserade musik-tjänster.
- Olika routrar har olika prestanda. Använd helst en premium router för bra prestanda.

KEY REQUIREMENTS

NETWORK

- Your network must have a high-speed internet connection, as the Audio Pro system is designed to utilise free, online software updates.
- Audio Pro speakers communicate via a 2.4GHz/5GHz home network with support for 802.11 b/g/n/ac wireless technology.

ROUTER

- High-speed DSL/cable modem, or fibre-to-the-home broadband connection for proper playback of internet-based music services.
- Different routers provide different levels of performance. Please use a good wireless router to achieve the best possible performance.

WICHTIGE VORAUSSETZUNGEN

NETZWERK

- Ihr Netzwerk muss über eine schnelle Internetverbindung verfügen, weil das Audio-Pro-System dazu entwickelt wurde, kostenlose Online-Softwareupdates zu nutzen.
- Audio Pro-Lautsprecher kommunizieren über ein 2.4GHz/5GHz-Heimnetzwerk mit Unterstützung für die 802.11 b/g/n/ac-WLAN-Technologie.

ROUTER

- DSL-/Kabel-Hochgeschwindigkeitsmodem oder Glasfaser-Heimbreitbandanschluss für die ordnungsgemäße Wiedergabe internet-basierter Musikdienste.
- Verschiedene Router bieten unterschiedliche Leistungsniveaus. Bitte verwenden Sie einen guten WLAN-Router, um die bestmögliche Leistung zu erzielen.

BELANGRIJKSTE EISEN

NETZWERK

- Het Audio Pro-systeem is zo ontworpen dat het gratis online software-updates gebruikt. Uw netwerk moet daarom een snelle internetverbinding hebben.
- Audio Pro-luidsprekers communiceren via een thuisnetwerk van 2.4GHz/5GHz met ondersteuning voor draadloze 802.11 b/g/n/ac-technologie.

ROUTER

- ADSL-/kabelmodem of particuliere glasvezelverbinding voor het juist afspelen van muziekdiensten via internet.
- Elke router heeft een ander prestatieniveau. Gebruik een goede draadloze router voor de best mogelijke prestaties.

ANSLUTA TILL NÄTVERK | CONNECTING TO THE NETWORK VERBINDUNG ZUM NETZWERK | VERBINDING MAKEN MET NETWORK

DU BEHÖVER | YOU NEED THIS | SIE BENÖTIGEN | DIT HEBT U NODIG

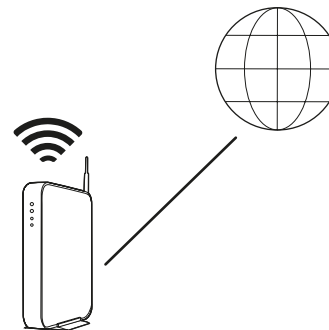

Trådlös router med internetanslutning.

Wireless router with internet connection.

WLAN-Router mit Internetverbindung.

Draadloze router met internetverbinding.



iOS eller Android enhet ansluten till ditt nätverk.

iOS or Android device connected to your network.

iOS- eller Android-Gerät, verbunden mit Ihrem Netzwerk.

iOS- of Android-apparaat dat met uw netwerk is verbonden.



Ditt nätverklösenord
Your wifi password
Ihr WLAN-Passwort
Je wifi-wachtwoord

! Teckenupsättning UTF-8 stöds för lösenord. (Ej åäöæ eller specialtecken).

Der Zeichensatz UTF-8 wird für das Passwort unterstützt. (Jedoch nicht die Buchstaben åäöü oder Sonderzeichen.)

Character set UTF-8 for password is supported. (Not åäö or special characters).

Tekenset UTF-8 voor het wachtwoord wordt ondersteund. (Niet åäö of speciale symbolen.)

1. ANSLUT TILL STRÖM | CONNECT TO POWER | STROMANSCHLUSS
AANSLUITEN OP HET LICHTNET

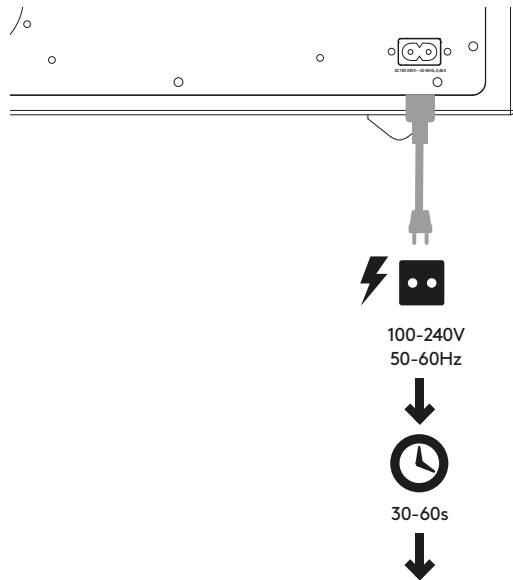

PRODUCT
INFO.
CUSTOMER
SUPPORT.
MANUALS.



Scan the QR code.
(audiopro.com/info)

GÖRA EN PRESET | MAKING A PRESET | EINE VOREINSTELLUNG
FESTLEGEN | EEN VOORINSTELLING MAKEN

1. PÅ HÖGTALAREN | ON THE SPEAKER
AM LAUTSPRECHER | EEN VOORINSTELLING MAKEN

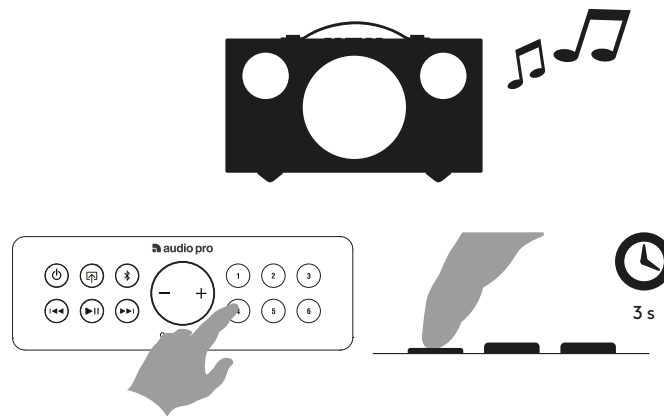

2. I APPEN | IN THE APP | IN DER APP | IN DE APP

PRODUCT
INFO.
CUSTOMER
SUPPORT.
MANUALS.



Scan the QR code.
(audiopro.com/info)

RESTREAMING | RESTREAMING |
ERWEITERTES STREAMING | VERDER STREAMEN

Anslutna enheters ljud kan spelas upp till fler högtalare. Vald högtalare måste vara master i gruppen.

Connected devices sound can be played to more speakers wirelessly. Choose master speaker in group to play.

Der Sound von verbundenen Geräten kann kabellos auf weiteren Lautsprechern wiedergegeben werden. Wählen Sie zur Wiedergabe den Master-Lautsprecher in der Gruppe.

Geluid van verbonden apparaten kan draadloos via meer luidsprekers worden afgespeeld. Kies de hoofdluidspreker in de groep waarop u wilt afspelen.

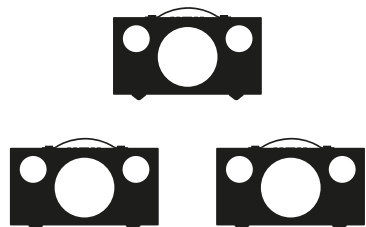

RIAA amp may be needed.

Välj ansluten källa.
Choose the connected input source.
Wählen Sie die angeschlossene Quelle.
Kies de verbonden bron.

SELECT SOURCE IN APP / ON SPEAKER

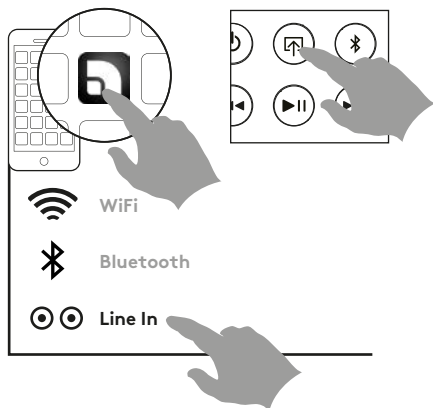

SPELA SPOTIFY | PLAYING FROM SPOTIFY
WIEDERGABE VON SPOTIFY | SPOTIFY AFSPLENEN

Använd din telefon, surfplatta eller dator som fjärrkontroll för Spotify. Gå till spotify.com/connect för att ta reda på hur.

Use your phone, tablet or computer as a remote control for Spotify. Go to spotify.com/connect to learn how.

Verwende dein Smartphone, Tablet oder deinen Computer als Fernbedienung für Spotify. Auf spotify.com/connect erfährst du mehr.

Gebruik je telefoon, tablet of computer als een afstandsbediening voor Spotify. Ga naar spotify.com/connect om te leren hoe je dat doet.

AIRPLAY / GOOGLE CAST

Tryck på AirPlay/Google Cast och välj en högtalare.

Tap AirPlay, and choose a speaker.

Tippen Sie auf AirPlay/Google Cast und wählen Sie den Lautsprecher aus.

Tik op 'AirPlay/Google Cast' en kies de luidspreker.



WIFI FAQ

PRODUCT INFO.
CUSTOMER SUPPORT.
MANUALS.

Scan the QR code.
(audiopro.com/info)

BLUETOOTH
 PARA | PAIR | KOPPELN | PAAR

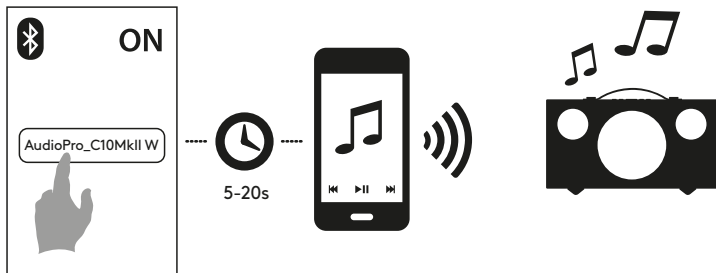
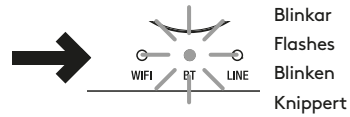
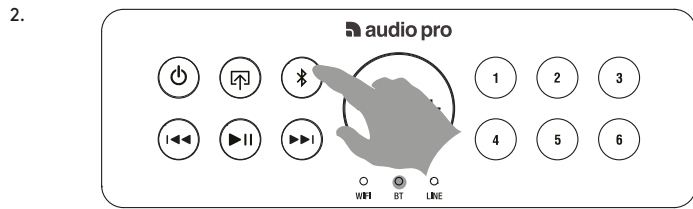
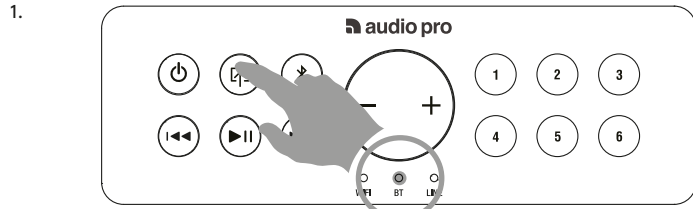

SPELA ANSLUTNA ENHETER | PLAYING FROM CONNECTED
 DEVICES | VON VERBUNDENEN GERÄTEN ABSPIELEN |
 AFSPLEEN VANAF VERBONDEN APPARATEN

1. Anslut med kabel.
 Connect using a cable.
 Verbindung mit einem Kabel herstellen.
 Maak verbinding via een kabel.

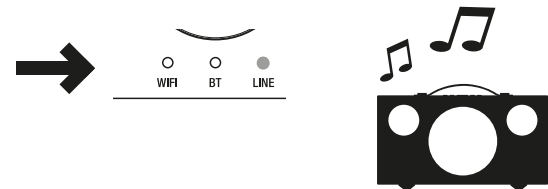
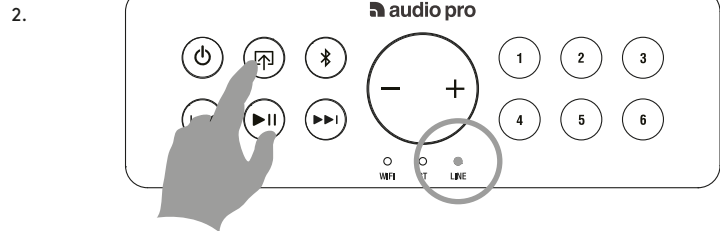
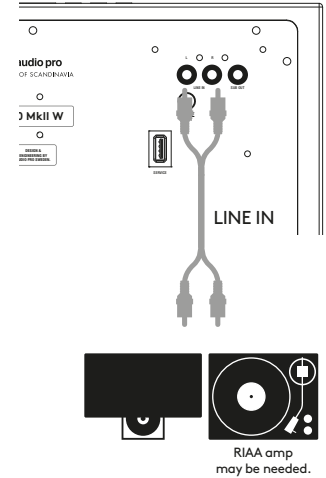

SE: SPECIFIKATIONER

Typ: Aktiv stereo högtalare med basreflex
Förstärkare: Digital Klass D, 2x20W + 40W
Diskant: 2 x 3/4" textill dome diskant
Woofers: 1 x 5.25"
Frekvensområde: 45–22.000Hz
Delningsfrekvens: 2.500Hz
Dimensioner HxBxD: 166 x 320 x 180 mm
Ingångar: WiFi, Bluetooth 4.2, RCA
Utgångar: Sub output
Nätverk: 802.11 b/g/n/ac, 2.4GHz/5GHz
Ljudformat som stöds: MP3, WMA, AAC, FLAC, Apple Lossless
Energiförbrukning STBY: 1.97W (standby aktiveras efter <20 minuters inaktivitet)

EN: SPECIFICATIONS

Typ: Powered stereo speaker with bass reflex
Amplifier: Digital Class D, 2x20W + 40W
Tweeter: 2 x 3/4" textile dome tweeter
Woofers: 1 x 5.25"
Frequency range: 45–22.000Hz
Crossover frequency: 2.500Hz
Dimensions HxWxD: 166 x 320 x 180 mm
Inputs: WiFi, Bluetooth 4.2, RCA
Outputs: Sub output
Wireless network compatibility: 802.11 b/g/n/ac, 2.4GHz/5GHz
Supported audio formats: MP3, WMA, AAC, FLAC, Apple Lossless
Power consumption STBY: 1.97W (standby activated after <20 minutes idle)

DE: TECHNISCHE DATEN

Typ: Stereolautsprecherbox mit Stromversorgung und Bassreflex
Verstärker: Digitalverstärker Klasse D mit 2x20W + 40W
Hochtonlautsprecher: 2 x 3/4-Zoll-Lautsprecher mit Textilhochtonkegel
Tieftonlautsprecher: 1 x 5.25" Zoll-Fußlautsprecher
Übertragungsbereich: 45–22.000Hz
Übergangsfrequenz: 2.500Hz
Abmessungen H x B x T: 166 x 320 x 180 mm
Eingänge: WiFi, Bluetooth 4.2, RCA
Ausgänge: Sub output
WiFi: 802.11 b/g/n/ac, 2.4GHz/5 GHz
Unterstützte Audioformate: MP3, WMA, AAC, FLAC, Apple Lossless
Energieverbrauch STBY: 1.97W (standby aktiviert sich nach <20 Minuten Leerlauf)

NL: SPECIFICATIES

Typ: Stereoluidspreker met basreflex, op netroom
Versterker: Digitale versterker uit klasse D, 2x20W + 40W
Tweeter: 2 x bolvormige tweeter van 3/4 inch met textiel
Woofers: 1 x 5.25 inch
Frequentiebereik: 45–22.000Hz
Overstapfrequentie: 2.500Hz
Afmetingen (h x b x d): 166 x 320 x 180 mm
Ingangen: WiFi, Bluetooth V4.2, RCA
Uitgangen: Subuitgang
Compatibiliteit met draadloos netwerk: Alleen 802.11 b/g/n/ac, 2.4GHz/5GHz
Ondersteunde audio-indelingen: MP3, WMA, AAC, FLAC, Apple Lossless
Energieverbruik STBY: 1.97W (stand-by wordt geactiveerd na <20 minuten inactiviteit)

SV:
När en grupp skapas i appen kommer mastern (första högtalaren) i gruppen att återströmma den valda ingången och fungera som en nätverksrouter till alla andra högtalare i gruppen.

EN:
When a group is created in the App, the master (first speaker) of that group will restream the chosen input, effectively acting as a network router, to all other speakers included in the group.

DE:
Wenn eine Gruppe in der App erstellt wird, streamt der Master (der erste Lautsprecher) der Gruppe den ausgewählten Eingang erneut und fungiert dabei effektiv als Netzwerk-Router für alle anderen Lautsprecher in der Gruppe.

NL:
Wanneer een groep in de app wordt aangemaakt, zal de master (eerste luidspreker) van die groep de gekozen invoer opnieuw streamen, en fungeert zo als een netwerkrouter voor alle andere luidsprekers in de groep.

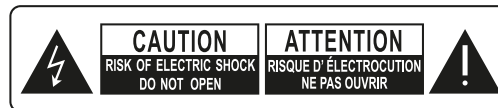

SE: Den pilförsedda blixtsymbolen i en liksidig triangel är avsedd att varna användaren för förekomsten av isolerad "farlig spänning" innanför produktens hölje. Spänningen kan vara så hög att människor riskerar att utsättas för elektriska stötar.

EN: The lightning flash with arrowhead symbol, within an equilateral triangle, is intended to alert the user to the presence of uninsulated "dangerous voltage" within the product's enclosure that may be of sufficient magnitude to constitute a risk of electric shock to persons.

DE: Das Blitzsymbol mit Pfeilspitze im gleichseitigen Dreieck ist der Hinweis auf stromführende Teile im Geräteinneren, bei deren Berührung die Gefahr eines lebensgefährlichen Stromschlags droht.

NL: Het symbol met de bliksemschicht in een gelijkbenige driehoek is bedoeld om de gebruiker te waarschuwen voor de aanwezigheid van niet-geïsoleerde 'gevaarlijke spanning' in de behuizing van het product. Deze kan voldoende zijn om een elektrische schok bij personen te veroorzaken.



SE: Utopröstecknet i en liksidig triangel är avsett att uppmärksamma användaren på att det finns viktiga instruktioner för bruk och underhåll (service) i det referensmaterial som medföljer utrustningen.

EN: The exclamation point within an equilateral triangle is intended to alert the user to the presence of important operating and maintenance (servicing) instructions in the literature accompanying the appliance.

DE: Das Ausrufezeichen im gleichseitigen Dreieck soll auf wichtige Bedienungs- und Wartungs-Hinweise in dieser Bedienungsanleitung aufmerksam machen.

NL: Het uitroepteken in een gelijkbenige driehoek is bedoeld om de gebruiker te waarschuwen voor de aanwezigheid van belangrijke bedienings- en onderhoudsinstructies in de documenten die bij het apparaat worden geleverd.

SE - VARNING:
För att minska risken för brand eller elektrisk stöt, utsätt inte produkten för regn eller fukt.

Observera:
För att minska risken för elektriska stötar ska du ej avlägsna enhetens hölje eller paneler. Utrustningen innehåller inga komponenter som kan repareras av användaren. All service ska utföras av särskilt utbildad personal.

DE - WARNUNG:
Um brand- und Stromschlaggefahren zu vermeiden, darf dieses Gerät weder nässe noch Feuchtigkeit ausgesetzt sein (z. B. Regen, Dampf).

Vorsicht:
Zur Vermeidung elektrischer Schläge dürfen weder die vordere noch die Gehäuseabdeckung entfernt werden. Im Innern des Gerätes befinden sich keinerlei Bedienungselemente für den Benutzer. Reparatur- und Wartungsarbeiten dürfen nur von geschulten Fachkräften durchgeführt werden.

EN - WARNING:
To reduce the risk of fire or electric shock, do not expose this apparatus to rain or moisture.

Caution:
To reduce the risk of electric shock, do not remove covers or panels. No user-serviceable parts inside. Refer servicing to qualified service personnel.

NL - WAARSCHUWING:
Stel dit apparaat niet bloot aan regen of vocht om het risico op brand of een elektrische schok te verminderen.

Opgelet:
Verwijder de behuizing of panelen niet om het risico op een elektrische schok te verminderen. Er zijn geen onderdelen die door de gebruiker kunnen worden onderhouden. Laat onderhoud uitvoeren door bevoegde servicemedewerkers.

SE - VARNING!
Denna utrustning kan leverera ljudtrycksnivåer som överstiger 85 dB, vilket kan orsaka permanenta hörselskador.

DE - ACHTUNG!
Dieses Gerät kann Schalldruckpegel von über 85 dB und somit eine Lärmbelastung erzeugen, die dauerhafte Hörschäden verursachen kann.

EN - CAUTION!
This equipment is capable of delivering sound pressure levels in excess of 85 dB, which may cause permanent hearing damage.

NL - WAARSCHUWING!
Deze apparatuur is in staat om geluidsdrumniveaus van meer dan 85 dB te produceren, wat permanente gehoorschadiging kan veroorzaken.

SE - VIKTIGA SÄKERHETSFÖRESKRIFTER

1. Läs igenom dessa anvisningar.
2. Spara dessa anvisningar.
3. Respektera samtliga varningar
4. Följ samtliga anvisningar.
5. Använd ej produkten i närheten av vatten.
6. Rengör endast med torr trasa.
7. Drifttemperatur (°C) 5–40
Luftfuktighet (%) ingen kondens 30–90
8. Blockera ej ventilationsöppningarna. Följ tillverkarens anvisningar när du installerar produkten.
9. Minsta avstånd runt apparaten för tillräcklig ventilation, 10 cm.
10. Ventilationen får inte hindras genom att täcka över ventilationsöppningarna med föremål såsom tändningar, dukar, gardiner m.m.
11. Installera ej produkten nära värmekällor såsom element, varmluftsutsläpp, spisar eller annan värmealstrande utrustning (t ex förstärkare).
12. Skydda nätsladden från tramp- och klämskador, i synnerhet vid anslutningen till stickkontakten, vid grenuttag och där sladden är fäst i produkten.
13. Använd endast den extrautrustning och de tillbehör som tillverkaren rekommenderar.
14. Drag ur produktens nätkontakt vid åskväder eller då produkten ej används under längre tid.
15. All service ska utföras av särskilt utbildad servicepersonal. Service erfordras då produkten har utsatts för skada. Exempel är skador på nätsladden eller dess kontakt, att vätska spillts eller främmande föremål kommit in i produkten, att produkten utsatts för regn eller fukt, att den inte fungerar normalt eller att den har tappats.
16. Skador som erfordrar service:
Drag ut produktens nätkontakt ur vägguttaget och låt särskilt utbildad servicepersonal ombesörja service då något av följande inträffar:
 - A. Om nätsladden eller dess kontakt skadats,
 - B. Om vätska spillts eller främmande föremål kommit in i produkten,
 - C. Om produkten utsätts för regn eller vatten,
 - D. Om produkten ej fungerar normalt då den används enligt bruksanvisningen. Justera enbart med de reglage som omfattas av bruksanvisningen. Felaktig justering med andra reglage kan orsaka skador som ofta fordrar omfattande arbete av särskilt utbildad reparatör för att få utrustningen att fungera normalt igen,
 - E. Om produkten har tappats eller skadats på något sätt, samt
 - F. Om produkten prestanda förändras påtagligt indikerar detta behov av service.
17. Införande av föremål och vätska:
Inga som helst föremål får införas i produkten genom dess öppningar, eftersom de kan komma i beröring med komponenter som står under farlig spänning eller orsaka kortslutning, vilket kan vålla brand eller elektrisk stöt. Produkten får ej utsättas för vätske dropp eller stänk. Inga vätskefyllda föremål som t ex blomvasar får ställas på utrustningen. Inga öppna lågor, t.ex. tända stearinljus m.m. får aldrig placeras på apparaten.
18. Se till att det finns tillräcklig ventilation om du installerar produkten i kringbyggda utrymmen, exempelvis bokhyllor eller rack. Lämna ett avstånd på 20 cm över och på ömse sidor om produkten och 10 cm bakom den. Bakkanten av hyllplan eller skiva som ligger närmast ovanför produkten ska dras fram så att det uppstår en glipa på cirka 10 cm bakåt. På så vis bildas en utsugsliknande kanal där uppvärmd luft kan strömma upp.
19. Strömadapter och strömsladd till denna produkt är endast avsedd för inomhusbruk.
20. Använd endast medföljande strömsladd/-adapter.

EN - IMPORTANT SAFETY INSTRUCTIONS

1. Read these instructions.
2. Keep these instructions.
3. Heed all warnings.
4. Follow all instructions.
5. Do not use this product near water.
6. Clean only with dry cloth.
7. Operating temperature (°C) 5–40
Humidity (%) no condensation 30–90
8. Do not block any ventilation openings. Install in accordance with the manufacturer's instructions.
9. Minimum distances around the product for sufficient ventilation, 10 cm.
10. The ventilation should not be impeded by covering the ventilation openings with items, such as newspapers, table-cloths, curtains, etc.
11. Do not install near any heat sources such as radiators, heat registers, stoves, or other product (including amplifiers) that produce heat.
12. Protect the power cord from being walked on or pinched particularly at plugs, convenience receptacles, and the point where they exit from the product.
13. Only use attachments/accessories specified by the manufacturer.
14. Unplug this product during lightning storms or when unused for long periods of time.
15. Refer all servicing to qualified service personnel. Servicing is required when the product has been damaged in any way, such as power-supply cord or plug is damaged, liquid has been spilled or objects have fallen into the product, the product has been exposed to rain or moisture, does not operate normally, or has been dropped.
16. Damage Requiring Service
Unplug the product from the wall outlet and refer servicing to qualified service personnel under the following conditions:
 - A. When the power-supply cord or plug is damaged,
 - B. If liquid has been spilled, or objects have fallen into the product,
 - C. If the product has been exposed to rain or water,
 - D. If the product does not operate normally by following the operating instructions. Adjust only those controls that are covered by the operating instructions as an improper adjustment of other controls may result in damage and will often require extensive work by a qualified technician to restore the product to its normal operation,
 - E. If the product has been dropped or damaged in any way, and
 - F. When the product exhibits a distinct change in performance this indicates a need for service.
17. Object and Liquid Entry
Never push objects of any kind into the product through openings as they may touch dangerous voltage points or short-out parts that could result in a fire or electric shock. The product shall not be exposed to dripping or splashing and no objects filled with liquids, such as vases shall be placed on the product. No naked flame sources such as lighted candles etc., should never be placed on the product.
18. Make sure that there is adequate ventilation if you install the product in confined spaces, such as bookshelves or racks. Leave a distance of 20 cm above and on both sides of the product and 10 cm behind it. The back end of a shelf or board closest to the top of the product should be pushed forward to give a gap of about 10 cm behind. In this way an exuding channel is formed where heated air can flow up.
19. The power supply and power cord for this product is intended for indoor use only.
20. Use only the supplied power cord/adapter.

DE - WICHTIGE SICHERHEITSHINWEISE

1. Lesen Sie bitte diese Hinweise gründlich durch.
2. Bewahren sie diese Bedienungsanleitung sorgfältig auf.
3. Beherzigen Sie alle Warnhinweise.
4. Befolgen Sie sämtliche Instruktionen.
5. Verwenden Sie dieses Gerät nie in der Nähe von Wasser (Badezimmer, Schwimmbecken, Ufer).
6. Reinigen sie das Gerät nur mit einem weichen, trockenen, nicht fuselnden Tuch.
7. Betriebstemperatur (°C): 5–40
Luftfeuchtigkeit (% , nicht kondensierend) : 30–90
8. Die Lüftungsschlitze dürfen nicht verdeckt sein – daher auch bitte keine Gegenstände auf dem Gerät oder unter der Bodenplatte ablegen (Kassettschachtel, CD-Schallplatten, Plattenhüllen, Bedienungsanleitungen, Programmzeitschriften etc.) denn diese behindern die Durchlüftung und somit die Kühlung der Bauteile im Inneren. Nehmen Sie das Gerät nur an den vom Hersteller erlaubten Orten in Betrieb.
9. Mindestabstand um das Gerät für ausreichende Lüftung: 10 cm.
10. Die Lüftung sollte nicht durch Abdecken der Lüftungsoffnungen mit Gegenständen wie beispielsweise Zeitungen, Tischtüchern oder Vorhängen blockiert werden.
11. Betreiben Sie das Gerät niemals in der Nähe von starken Wärmequellen wie etwa Heizstrahlern, Öfen und Herden oder anderen Wärme erzeugenden Geräten (z.B. HiFi-Endstufen).
12. Mit dem Netzkabel vorsichtig umgehen – stets so legen, dass man nicht drauf treten kann, auch nicht unter Teppichböden verlegen und darauf achten, dass es nirgends geknickt wird, vor allem nicht in Stecker- bzw. Steckdosennähe oder dort, wo es aus dem Gerät kommt.
13. Verwenden Sie bitte nur vom Hersteller zugelassenes bzw. empfohlenes Zubehör.
14. Bei Unwetter oder Gewitter trennen sie das Gerät durch Ziehen des Steckers bitte ganz vom Stromnetz – und auch dann wenn sie es länger nicht benutzen.
15. Das Gehäuse nicht öffnen – die Komponenten im Geräteinneren können und dürfen nur von autorisiertem Fachpersonal gewartet und repariert werden. Bei jeglichen Änderungen am Gerät erlischt der Garantieanspruch. Sollte versehentlich Wasser oder ein Metallgegenstand (Büroklammer, Heftklammer, Draht) in das Gehäuse fallen, ziehen Sie bitte sofort den Netzstecker aus der Dose und bringen das Gerät zu einer Vertragswerkstatt. Dasselbe gilt für den Fall, dass das Netzkabel schadhaft sein sollte, Flüssigkeit ins Gehäuse gelangen, das Gerät nass wird oder intensiver Luftfeuchtigkeit ausgesetzt war, bzw. nicht mehr einwandfrei arbeitet oder heruntergefallen ist.
16. Bei Schäden, die eine Reparatur durch Fachkräfte erfordern, trennen Sie das Gerät bitte durch Ziehen des Steckers vollständig vom Netz und wenden sich an den Kundendienst, und zwar stets dann, wenn:
 - A. Das Netzgerät oder das Netzkabel beschädigt sind,
 - B. Flüssigkeit über das Gerät verschüttet wurde oder Gegenstände ins Gerät gefallen sind,
 - C. Das Gerät im Regen stand bzw. Spritzwasser oder starker Luftfeuchtigkeit ausgesetzt war,
 - D. Das Gerät nicht einwandfrei funktioniert, obwohl Sie sich an die Bedienungsanleitung halten (betätigen Sie bitte alle Bedienungselemente nur so, wie in der Bedienungsanleitung angegeben, denn unsachgemäße Handhabung kann teure Reparaturen durch Fachkräfte erfordern),
 - E. Falls das Gerät heruntergefallen ist oder auf sonstige Weise beschädigt wurde und
 - F. Das Gerät nicht mehr die gewohnte Leistung bringt (Empfang, Tonqualität, Bedienung etc.).
17. Fernhalten von Gegenständen und Flüssigkeiten aus dem Geräteinneren Versuchen Sie niemals, mit irgendwelchen Gegenständen durch die Öffnungen des Geräts im Inneren herumzustochern, denn dabei laufen Sie Gefahr, spannungsführende Teile zu berühren oder kurzuschließen, was zu einem lebensgefährlichem Stromschlag führen kann. Nasse oder tropfende Gegenstände bitte vom Gerät fernhalten, ebenso flüssigkeitsgefüllte offene Behälter (Gläser, Blumenvasen), und diese vor allem niemals auf dem Gerät abstellen. Offenes Feuer, beispielsweise Kerzen, darf nicht auf dem Gerät platziert werden.

18. Bitte achten Sie beim Aufstellen darauf, dass zur Belüftung des Gerätes oben und unten genügend Abstand bleibt: ca. 20 cm oberhalb und an beiden Seiten des Geräts sowie etwa 10 cm auf der Rückseite. Sonst werden die elektronischen und mechanischen Bauteile nicht genügend gekühlt. Sofern das Gerät in einem Schrank oder einem Regal betrieben werden soll, achten Sie bitte auf ausreichende Luftzufuhr und Entlüftung. Dabei sollte die rückwärtige Kante des Regalbretts oberhalb vom Gerät von der Regalrückwand rund 10 cm entfernt sein, damit warme Luft nach oben abziehen kann.
19. Netzteil und Kabel sind nur für den Gebrauch in geschlossenen Räumen und nicht für den Betrieb im Freien geeignet.
20. Verwenden Sie bitte NUR das mitgelieferte Netzkabel/Netzteil.

NL - BELANGRIJKE VEILIGHEIDSIJNSTRUCTIES

1. Lees deze instructies
2. Bewaar deze instructies
3. Volg alle waarschuwingen op
4. Volg alle instructies
5. Gebruik dit apparaat niet in de buurt van water
6. Maak alleen schoon met een droge doek
7. Bedrijfstemperatuur (°C) 5–40.
Luchtvochtigheid (%), niet-condenserend 30–90
8. Blokkeer de ventilatieopeningen niet. Installeer het product overeenkomstig de instructies van de fabrikant
9. Minimale afstand rond het apparaat voor voldoende ventilatie: 10 cm.
10. De ventilatie moet niet worden gehinderd door bedekken van de ventilatieopeningen met voorwerpen zoals kranten, tafelkleed, gordijnen, enz.
11. Plaats het product niet in de buurt van hittebronnen, zoals radiatoren, roosters voor warme lucht, fornuizen of andere apparaten (inclusief versterkers) die warmte produceren
12. Bescherm het netsnoer zodat er niet op wordt gestapt en zodat het niet wordt geknikt. Doe dit met name bij steekkers, steekkerdozen en op het punt waar ze op het apparaat zijn aangesloten.
13. Gebruik alleen extra systemen/accessoires die door de fabrikant zijn gespecificeerd
14. Verwijder de stecker tijdens onweersbuien of wanneer het apparaat lange tijd niet wordt gebruikt
15. Laat alle onderhoudswerkzaamheden uitvoeren door bevoegde servicemedewerkers. Er is onderhoud vereist als het apparaat op enige manier beschadigd is geraakt, zoals wanneer het netsnoer of de stecker is beschadigd, wanneer er vloeistof is gemorst of wanneer er voorwerpen in het apparaat zijn gevallen, wanneer het apparaat is blootgesteld aan regen of vocht, wanneer het niet normaal werkt of wanneer het is gevallen
16. Schade waarvoor onderhoud is vereist
Trek in de volgende omstandigheden de stecker uit het stopcontact en laat onderhoud uitvoeren door bevoegde servicemedewerkers:
 - A. Als het netsnoer of de stecker is beschadigd
 - B. Als er vloeistof is gemorst of voorwerpen in het apparaat zijn gevallen
 - C. Als het apparaat is blootgesteld aan regen of water
 - D. Als het apparaat niet normaal werkt terwijl de bedieningsinstructies worden gevolgd. Pas alleen de bedieningselementen aan die in de bedieningsinstructies worden beschreven. Onjuiste aanpassing van andere bedieningselementen kan mogelijk tot schade leiden. Vaak zijn uitgebreide werkzaamheden door een monteur nodig om de normale werking van het apparaat te herstellen
 - E. Als het apparaat is gevallen of op enige wijze is beschadigd
 - F. Als het apparaat een opvallende prestatieverandering vertoont, duidt dat op de noodzaak van onderhoud

>>

17. Binnengedrongen voorwerpen en vloeistoffen
Druk nooit voorwerpen van welke aard dan ook door de openingen in het apparaat. Deze kunnen mogelijk gevaarlijke spanningspunten raken of kortsluiting in onderdelen veroorzaken, waardoor een brand of elektrische schok ontstaat. Het apparaat moet niet worden blootgesteld aan druppels of spetters. Er mogen geen voorwerpen die met vloeistoffen zijn gevuld, zoals vazen, op het apparaat worden geplaatst. Er mogen nooit open vuurbronnen, zoals aangestoken kaarsen, op het apparaat worden geplaatst
18. Zorg voor voldoende ventilatie als u het product installeert in besloten ruimtes, zoals op boekenplanken of in rekken. Houd een ruimte van 20 cm vrij aan de bovenkant en aan beide zijden van het product, en 10 cm erachter. De achterkant van de plank of het schap boven het product, moet naar voren worden geduwd zodat er opening ontstaat van ongeveer 10 cm. Op deze manier wordt een ventilatieruimte gevormd, waarlangs opgewarmde lucht zich snel kan verspreiden.
19. De voeding en het netsnoer voor dit apparaat zijn alleen bedoeld voor gebruik in binnenomgevingen.
20. Gebruik uitsluitend het meegeleverde netsnoer/de adapter.



(AC symbol, Växelström)
(AC symbol, Alternating current)
(AC-Symbol, Wechselstrom)
(AC-symbol, wisselstroom)

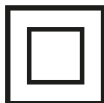

SE
(Klass II-produkt - dubbelisolerad)
Nätkontakten används som avstängningsknapp, avstängningsknappen ska vara lätt att använda. Uttaget ska installeras nära utrustningen och vara lätt åtkomligt.

EN
(Class II product - Double Insulated)
The mains plug is used as the disconnect device, the disconnect device shall remain readily operable. The socket-outlet shall be installed near the equipment and shall be easily accessible.

DE
(Klasse II-Produkt - Doppelt isoliert)
Der Hauptstecker dient als Trennvorrichtung. Das getrennte Gerät bleibt einsatzbereit. Die Steckdose muss in der Nähe der Geräte installiert werden und muss leicht zugänglich sein.

NL
(Klasse II-product - Dubbel geïsoleerd)
De netstekker wordt gebruikt als ontkoppelingsapparaat, het ontkoppelingsapparaat moet beschikbaar blijven. Het topcontact moet in de buurt van de apparatuur geïnstalleerd en makkelijk toegankelijk zijn.

Marche/Veille
Encendido/Modo en espera
On/Standby
Päällä/valmiustila

Sélection de la source
Seleccionar fuente de audio
Selezionare la sorgente
Valitse äänilähde

Paire Bluetooth
Bluetooth Par
Coppia Bluetooth
Parinmuodustus Bluetoothiin

Contrôle du volume
Control de volumen
Controllo del volume
Äänenvoimakkuus

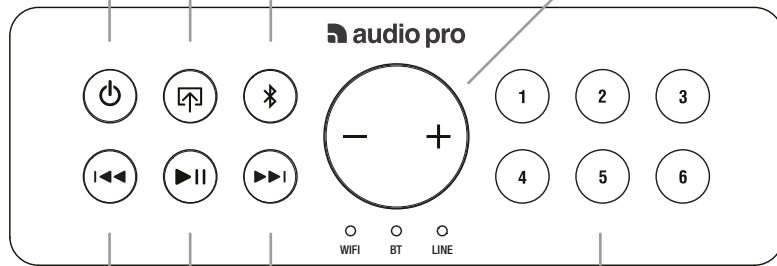

Suivant
Siguiente
Successiva
Seuraava

Lecture/Pause
Reproducir/Pausar
Riproduzione/Pausa
Toista/keskeytä

Précédent
Previo
Precedente
Edellinen

Préréglages Wi-Fi
Preconfiguraciones
Preselezioni Wi-Fi
Wi-Fi-esiasetukset

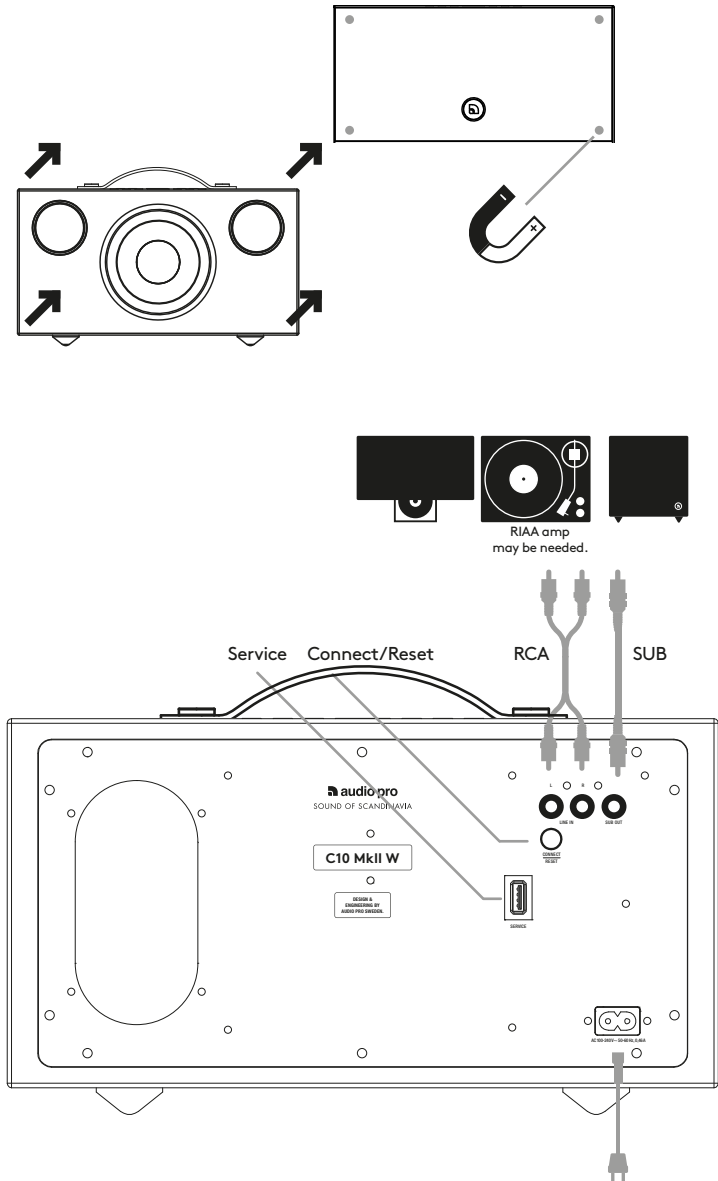

100-240V
50-60Hz

CONDITIONS PRÉALABLES IMPORTANTES

RÉSEAU

- Votre réseau doit disposer d'une connexion Internet haut débit, car le système Audio Pro est conçu pour appliquer des mises à jour logicielles gratuites et en ligne.
- Les enceintes Audio Pro communiquent via un réseau domestique 2.4GHz/5GHz et utilisent la technologie sans fil 802.11 b/g/n/ac.

ROUTEUR

- Modem DSL/câble ou connexion fibre jusqu'à l'abonné haut débit pour une lecture correcte depuis des services musicaux sur Internet.
- Les routeurs peuvent présenter des niveaux de performances différents. Veuillez utiliser un bon routeur sans fil afin d'obtenir les meilleures performances possible.

REQUISITOS BÁSICOS

RED

- Tu red debe disponer de una conexión a internet de alta velocidad, ya que el sistema Audio Pro está diseñado para utilizar actualizaciones de software en línea gratuitas.
- Los altavoces Audio Pro se comunican a través de una red doméstica de 2.4GHz /5GHz compatible con tecnología 802.11 b/g/n/ac inalámbrica.

ROUTER

- DSL/cable de módem de alta velocidad o conexión de banda ancha de fibra hasta el hogar para la correcta reproducción de servicios de música por internet.
- Los distintos modelos de router proporcionan diferentes niveles de rendimiento. Utiliza un router inalámbrico de buena calidad para lograr el mejor rendimiento posible.

REQUISITI PRINCIPALI

RETE

- La rete deve disporre di una connessione Internet ad alta velocità, poiché il sistema Audio Pro è progettato per utilizzare aggiornamenti software online gratuiti.
- Gli speaker Audio Pro comunicano tramite una rete domestica da 2,2.4GHz/5GHz con il supporto per la tecnologia wireless 802.11 b/g/n/ac.

ROUTER

- Modem DSL/cavo ad alta velocità o connessione FttH (Fibre-to-the-Home, cablaggio in fibra fino all'utente) a banda larga per una riproduzione adeguata di servizi musicali basati su Internet.
- Differenti router offrono differenti livelli di prestazioni. Si prega di usare un buon router wireless per ottenere le migliori prestazioni possibili.

TÄRKEIMMÄT VAATIMUKSET

VERKKO

- Verkossa tulee olla nopea Internet-yhteys, sillä Audio Pro -järjestelmä hyödyntää ilmaisia verkko-ohjelmistopäivityksiä.
- Audio Pro -kaiuttimien tiedonsiirto tapahtuu 2.4GHz/5GHz:n kotiverkossa langattomalla 802.11 b/g/n/ac -teknologialla.

REITITIN

- Nopea DSL-/kaapelimodeemi tai kodin kuitulaajakaistaliittymä verkkopohjaisten musiikkipalvelujen asianmukaiseen toistoon.
- Eri reitittimillä on erilaiset suorituskyvyt. Käytä laadukasta langatonta reititintä parhaan suorituskyvyn saavuttamiseksi.

CONNEXION AU RÉSEAU | CONEXIÓN A LA RED CONNESSIONE ALLA RETE | VERKKOON LIITTÄMINEN

VOUS AVEZ BESOIN DE CES ÉLÉMENTS | NECESITAS OCORRE QUANTO SEGUE | TARVITSET SEURAAVAT

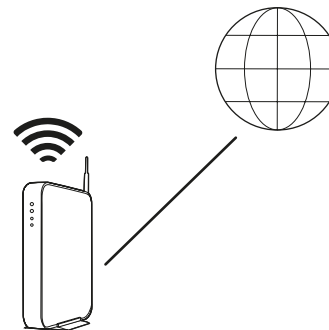

Routeur sans fil avec une connexion Internet.

Router inalámbrico con conexión a internet.

Router wireless con connessione Internet.

Langaton reititin, jolla on Internet-yhteys.



Appareil iOS ou Android connecté à votre réseau.

Dispositivo iOS o Android conectado a tu red.

Dispositivo iOS o Android connesso alla rete.

iOS- tai Android-laite, joka on liitetty verkkoon.



Votre mot de passe wifi
Su contraseña wifi
La tua password wifi
Wifi-salasanasi

! L'encodage des caractères UTF-8 pour le mot de passe est pris en charge. (Pas de åäö ou de caractères spéciaux.)

El conjunto de caracteres UTF-8 es compatible para crear la contraseña. (Los caracteres åäö o especiales no lo son.)

È supportato il set di caratteri UTF-8 per la password. (Non sono supportati i caratteri åäö o caratteri speciali).

Tukee UTF-8-merkkivalikoimaa salasanaa varten. (Ei kirjaimia åäö tai erikoismerkkejä.)

1. CONNEXION À L'ALIMENTATION | CONEXIÓN A LA CORRIENTE | COLLEGAMENTO ALL'ALIMENTAZIONE | KYTKÄ VIRTAA

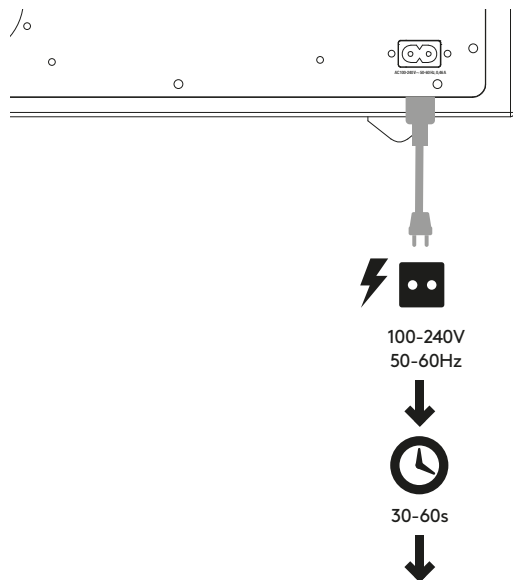

PRODUCT
INFO.
CUSTOMER
SUPPORT.
MANUALS.



Scan the QR code.
(audiopro.com/info)

DÉFINITION D'UN PRÉRÉGLAGE | CÓMO REALIZAR UNA PRECONFIGURACIÓN | ECUZIONE DI UNA PRESELEZIONE | ESIASETUKSEN MÄÄRITTÄMINEN

1. SUR L'ENCEINTE | EN EL ALTAVOZ | SULLO SPEAKER | KAIUTTIMESSA

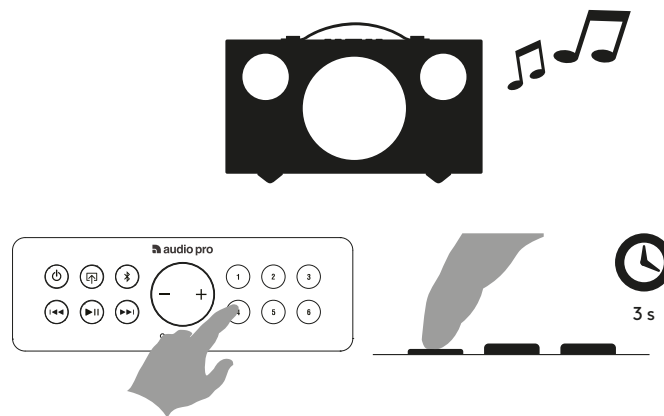

2. DANS L'APPLICATION | EN LA APLICACIÓN | NELL'APP | SOVELLUKSESSA

PRODUCT
INFO.
CUSTOMER
SUPPORT.
MANUALS.



Scan the QR code.
(audiopro.com/info)

Le son des appareils connectés peut être diffusé sur plusieurs enceintes sans fil. Choisissez l'enceinte principale du groupe pour la diffusion.

El sonido de los dispositivos conectados se puede reproducir en más altavoces de forma inalámbrica. Selecciona el altavoz principal del grupo para la reproducción.

L'audio di dispositivi connessi può essere riprodotto su più speaker in modalità wireless. Scegliere lo speaker principale di un gruppo per la riproduzione.

Liitettyjen laitteiden audiota voi toistaa useisiin kaiuttimiin langattomasti. Valitse ryhmän pääkaiutin toistoa varten.

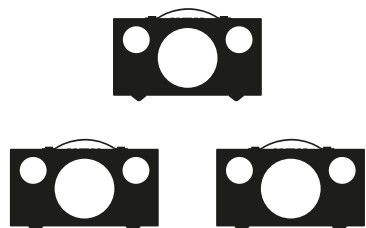

RIAA amp may be needed.

Choisissez la source d'entrée connectée.
 Selecciona la fuente de entrada conectada.
 Scegliere la sorgente di ingresso collegata.
 Valitse kytketty tulolähde.

SELECT SOURCE IN APP / ON SPEAKER

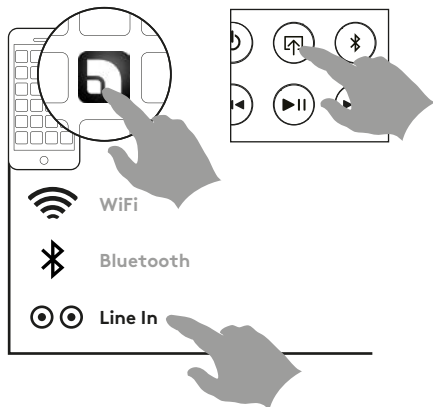

Utilisez votre téléphone, votre tablette ou votre ordinateur comme une télécommande pour contrôler Spotify. Accédez à spotify.com/connect pour en savoir plus.

Use il tuo cellulare, tablet o computer come telecomando remoto per Spotify. Vai su spotify.com/connect per scoprire come.

Usa tu teléfono, tu tablet o tu computadora como control remoto de Spotify. Para más información, entra a spotify.com/connect.

Käytä puhelinta, tablettia tai tietokonetta Spotifyn kaukosäätimenä. Katso tarkemmat tiedot osoitteesta spotify.com/connect.

AIRPLAY / GOOGLE CAST

Appuyez sur AirPlay/Google Cast et choisissez l'enceinte.

Toca en AirPlay/Google Cast y elige el altavoz.

Toccare AirPlay/Google Cast e scegliere lo speaker.

Napauta AirPlay/Google Cast ja valitse kaiutin.



WIFI FAQ

PRODUCT INFO.

CUSTOMER SUPPORT.

MANUALS.



Scan the QR code.
 (audiopro.com/info)

BLUETOOTH
APPAIREZ | PAR | COPPIA | PARINMUODOSTUS

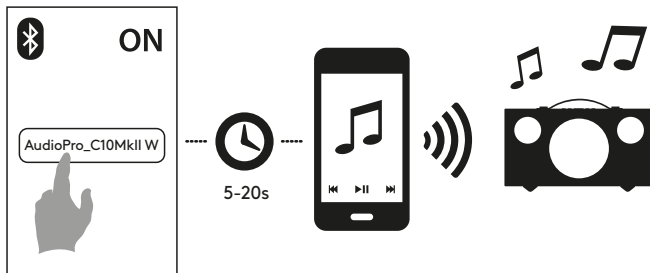
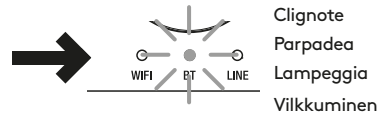
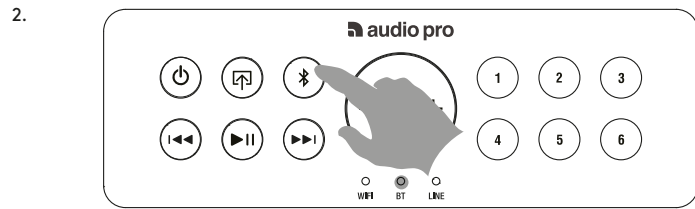
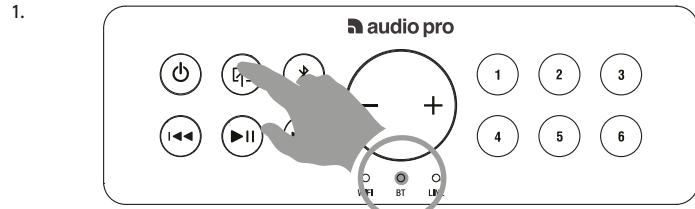

LECTURE DEPUIS DES APPAREILS CONNECTÉS | REPRODUCCIÓN DESDE
DISPOSITIVOS CONECTADOS | RIPRODUZIONE DA DISPOSITIVI CONNESSI |
SOITTO LIITETYISTÄ LAITTEISTA

1. Branchez un câble
 Conecta por medio de un cable
 Eseguire la connessione con un cavo
 Yhdistä johdolla

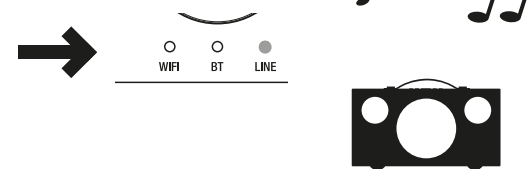
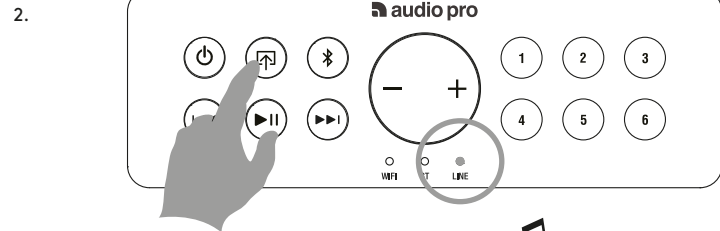
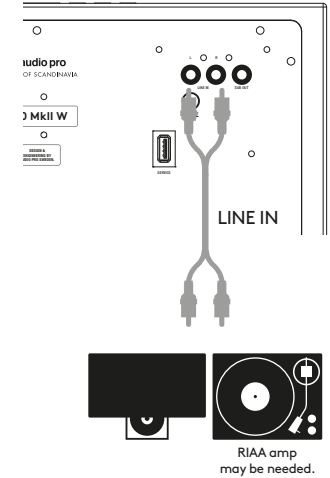

FR: CARACTÉRISTIQUES

Type: enceinte stéréo amplifiée avec bass-reflex
Amplificateur: amplificateur numérique de Classe D, 2x20W + 40W
Tweeter: à dôme en tissu de 2 x 3/4"
Woofer: base de 1 x 5.25"
Plage de fréquences: 45–22.000Hz
Fréquence de coupure: 2.500Hz
Dimensions HxLxP: 166 x 320 x 180 mm
Entrées: WiFi, Bluetooth 4.2, RCA
Sorties: Sub out
Compatibilité réseau sans fil: 802.11 b/g/n/ac, 2.4GHz/5GHz
Formats audio pris en charge: MP3, WMA, AAC, FLAC, Apple Lossless
Consommation d'énergie STBY: 1.97W (veille activée après <20 minutes d'inactivité)

IT: CARATTERISTICHE TECNICHE

Tipo: diffusore stereo amplificato con bass reflex
Amplificatore: Digitale di classe D, 2x20W + 40W
Tweeter: a 2 x 3/4" a cupola in tessuto
Woofer: base da 1 x 5.25"
Intervallo di frequenza: 45–22.000Hz
Frequenza di crossover: 2.500 Hz
Dimensioni AxLxP: 166 x 320 x 180 mm
Ingressi: WiFi, Bluetooth 4.2, RCA
Uscite: Sub out
Compatibilità di rete senza fili: 802.11 b/g/n/ac, 2.4GHz/5GHz
Formati audio supportati: MP3, WMA, AAC, FLAC, Apple Lossless
Consumo di energia STBY: 1.97W (standby attivato dopo più di 20 minuti di inattività)

ES: ESPECIFICACIONES

Tipo: Altavoz estéreo activo con reflector de bajos
Amplificador: amplificadores digitales clase D, 2x20W + 40W
Tweeter: 2 x 3/4" de cúpula textil
Woofer: 1 x 5.25" de base
Banda de frecuencias: 45–22.000Hz
Frecuencia de transición: 2.500 Hz
Dimensiones al. x an. x f.: 166 x 320 x 180 mm
Entradas: WiFi, Bluetooth V4.2, RCA
Salidas: Sub out
Compatibilidad con redes inalámbricas: 802.11 b/g/n/ac, 2.4GHz/5GHz
Formatos de audio compatibles: MP3, WMA, AAC, FLAC, Apple Lossless
El consumo de energía STBY: 1.97W (espera activada tras <20 minutos en reposo)

FI: TEKNISEET TIEDOT

Tyyppi: Aktiivinen stereokaiutin, jossa bassorefleksikotelo
Vahvistin: Digitaalinen D-luokan vahvistin, 2x20W + 40W
Diskanttikaiutin: tekstiilikupu 2 x 3/4"
Bassokaiutin: alusta 1 x 5.25"
Taajuusalue: 45–22.000Hz
Jakotaajuus: 2.500 Hz
Mitat K x L x S: 166 x 320 x 180 mm
Tulot: WiFi, Bluetooth 4.2, RCA
Lähdöt: Sub out
Langattoman verkon yhteensopivuus: 802.11 b/g/n/ac, 2.4GHz/5GHz
Tuetut äänitiedostot: MP3, WMA, AAC, FLAC, Apple Lossless
Tehon kulutus STBY: 1.97W (valmiustila aktivoituu <20 minuutin käyttämättömyyden jälkeen)



FR: La lampe clignotante avec la pointe de flèche comme symbole, dans un triangle équilatéral, est prévue pour alerter l'utilisateur de la présence d'une « tension dangereuse » non isolée à l'intérieur du boîtier du produit, qui peut être suffisamment importante pour constituer un risque d'électrocution.



FR: Le point d'exclamation dans un triangle équilatéral est prévu pour alerter l'utilisateur de la présence d'instructions importantes de maintenance et de réparation, dans la documentation jointe au produit.

ES: El indicador luminoso parpadeante con el símbolo de una flecha dentro de un triángulo equilátero alerta al usuario de la presencia en la unidad de voltaje peligroso no aislado, que podría ser de suficiente magnitud para constituir un riesgo de descarga eléctrica.

ES: El signo de exclamación dentro de un triángulo equilátero alerta al usuario de la presencia de instrucciones y consejos de operación y mantenimiento en las líneas que acompañan a dicho signo.

IT: Il simbolo del fulmine all'interno di un triangolo equilatero serve ad avvisare l'utente della presenza di una "tensione pericolosa" non isolata nell'alloggiamento del prodotto che potrebbe essere di grandezza sufficiente da costituire un rischio di scosse elettriche per le persone.

IT: Il punto esclamativo in un triangolo equilatero serve ad avvisare l'utente della presenza di importanti istruzioni di funzionamento e manutenzione (assistenza) nella documentazione che accompagna il dispositivo.

FI: Kolmiossa oleva salamattunnus osoittaa, että laitteen sisällä on eristämättömiä kohtia, joiden suuri jännite saattaa aiheuttaa vaarallisen sähköiskun.

FI: Kolmiossa oleva huutomerkki osoittaa, että pakkauksessa on erityisen tärkeitä käyttö- tai huolto-ohjeita kohteeseen liittyen.

FR - ATTENTION: Pour réduire les risques d'incendie ou d'électrocution, ne pas exposer cet appareil à la pluie ou l'humidité.

Avvertissement: Pour réduire les risques d'électrocution, ne pas ôter le couvercle ou le panneau. Aucune pièce à l'intérieur ne peut être réparée par l'utilisateur. S'adresser au personnel qualifié pour les réparations.

ES - ADVERTENCIA: Para reducir el riesgo de incendio o descarga eléctrica, no exponga la unidad a condiciones de lluvia o humedad.
Precaución: Para reducir el riesgo de descarga eléctrica, no retire la tapa superior o paneles. En el interior no existen partes útiles para el usuario. En caso de necesitar servicio técnico, contacte con personal cualificado.

IT - AVVISO: Per ridurre il rischio di incendi o scosse elettriche, non esporre l'apparecchio a pioggia o umidità.

Attenzione: Per ridurre il rischio di scosse elettriche, non rimuovere il coperchio o pannelli. I componenti all'interno non sono riparabili dall'utente. Per l'assistenza rivolgersi a personale qualificato.

FI - VAROITUS: Älä altista laitetta kosteudelle, sillä siitä saattaa aiheutua tulipalo tai sähköiskku.

Varoitukset: Älä avaa laitteen koteloä tai paneelit, jotta vältyt sähköiskulta. Huolto- ja korjaustyöt saa suorittaa vain valtuutettu huoltopalvelu.

FR - PRUDENCE! Cet équipement est capable de délivrer des niveaux de pression acoustique supérieurs à 85 dB, ce qui peut entraîner des dommages auditifs permanents.

ES - ¡CUIDADO! Este equipo es capaz de emitir niveles de presión sonora superiores a 85 dB, lo que puede causar daños auditivos permanentes.

IT - ATTENZIONE! Questa apparecchiatura è in grado di erogare livelli di pressione sonora superiori a 85 dB, che possono causare danni permanenti all'udito.

FI - VAROITUS! Tämä laite voi tuottaa yli 85 dB:n äänenpainetasoja, mikä voi aiheuttaa pysyviä kuulovaurioita.

FR - CONSIGNS DE SÉCURITÉ IMPORTANTES

1. Lisez ces instructions.
2. Conservez ces instructions.
3. Respectez les avertissements.
4. Suivez les instructions.
5. N'utilisez pas cet appareil à proximité de l'eau.
6. Nettoyez-le uniquement avec un chiffon sec.
7. Température de fonctionnement (°C) 5-40 Humidité (%) Pas de condensation 30-90
8. N'obstruez pas les orifices de ventilation. Installez-le conformément aux instructions du fabricant.
9. Distances minimales autour du produit pour une ventilation suffisante, 10 cm.
10. La ventilation ne doit pas être entravée en recouvrant les ouvertures de ventilation avec des objets tels que des journaux, nappes, ou rideaux, etc
11. N'installez pas l'appareil à proximité d'une source de chaleur comme un radiateur, une bouche d'air chaud, un four ou d'autres appareils (y compris des amplificateurs) producteurs de chaleur.
12. Évitez de marcher sur le cordon d'alimentation ou de le pincer, notamment au niveau des fiches, des prises et à l'endroit où il sort de l'appareil.
13. Utilisez uniquement des fixations/accessoires agréés par le fabricant.
14. Débranchez cet appareil pendant les orages ou en cas de non-utilisation prolongée.
15. Adressez-vous au personnel qualifié pour les réparations. Des réparations sont nécessaires lorsque l'appareil a été endommagé de quelque manière que ce soit, notamment si la fiche ou le cordon d'alimentation est endommagé, si du liquide a été renversé, si des objets sont tombés à l'intérieur de l'appareil, si l'appareil a été exposé à la pluie ou à l'humidité, s'il ne fonctionne pas correctement ou s'il est tombé.
16. Réparation des dommages Débranchez l'appareil de la prise murale et adressez-vous au personnel qualifié dans les cas suivants:
 - A. Lorsque la prise ou le cordon d'alimentation est endommagé,
 - B. Si du liquide a été renversé ou si des objets sont tombés dans l'appareil,
 - C. Si l'appareil a été exposé à la pluie ou à l'eau,
 - D. Si l'appareil ne fonctionne pas normalement en suivant les instructions d'utilisation. Une utilisation ou un réglage inaproprié des commandes décrites dans les instructions d'utilisation peut provoquer des dommages et nécessiter souvent un travail important de la part du personnel qualifié pour restaurer le fonctionnement normal de l'appareil,
 - E. Si l'appareil est tombé ou endommagé de quelque manière que ce soit
 - F. Si l'appareil montre un changement significatif de ses performances, cela indique une réparation nécessaire.
17. Entrée d'objet et de liquide:

N'insérez jamais d'objet quel qu'il soit dans l'appareil à travers les orifices, car il peut toucher des points dotés d'une tension dangereuse ou court-circuiter des pièces et provoquer un incendie ou une électrocution. L'appareil ne doit pas être exposé ou ruissellement ou aux éclaboussures et aucun objet rempli de liquide, comme un vase, ne doit être placé sur l'appareil. Ne placez pas de bougies ou d'autres objets brûlants sur l'appareil.
18. Veillez à laisser une ventilation adéquate si vous installez le produit dans des espaces confinés, comme une bibliothèque ou une étagère. Laissez un dégagement de 20 cm au-dessus et de chaque côté du produit et de 10 cm à l'arrière. L'arrière d'une étagère ou de la paroi la plus proche du haut de l'appareil doit être avancé pour dégager un espace d'environ 10 cm à l'arrière. De cette manière, une voie d'évacuation se forme dans laquelle l'air chaud s'échappe.
19. L'alimentation et le cordon d'alimentation de cet appareil sont prévus uniquement pour un usage à l'intérieur.
20. Utilisez uniquement l'adaptateur secteur fourni.

SP - IMPORTANTI ISTRUZIONI DI SICUREZZA

1. Leggere queste istruzioni.
2. Conservare queste istruzioni.
3. Tenere conto di tutte le avvertenze.
4. Seguire tutte le istruzioni.
5. Non utilizzare questo apparecchio vicino all'acqua.
6. Pulire esclusivamente con un panno asciutto.
7. Temperatura di funzionamento (°C) 5-40 Umidità (%) senza condensation 30-90
8. Non bloccare le aperture di ventilazione. Installare nel rispetto delle istruzioni del produttore.
9. Distanza minima attorno all'apparato per una ventilazione sufficiente, 10 cm.
10. La ventilazione non deve essere ostacolata coprendo le aperture di ventilazione con oggetti come giornali, tovaglie, tende, ecc.
11. Non installare vicino a fonti di calore come radiatori, diffusori di calore, stufe o altri apparecchi (inclusi amplificatori) che producono calore.
12. Proteggere il cavo elettrico dal calpestio o dalla foratura specialmente sulle spine, i connettori femmina e il punto in cui escono dall'apparecchio.
13. Utilizzare esclusivamente attacchi/accessori specificati dal produttore.
14. Staccare questo apparecchio durante i temporali o se inutilizzato per lunghi periodi di tempo.
15. Per la manutenzione rivolgersi a personale qualificato. L'assistenza è necessaria quando l'apparecchio è stato danneggiato in qualche modo, ad esempio in caso di danni del cavo elettrico o della spina, di fuoriuscite di liquido o di cadute di oggetti all'interno dell'apparecchio, di esposizione a pioggia o umidità, di funzionamento irregolare o di cadute.
16. Danni che richiedono assistenza Scollare l'apparecchio dalla presa a muro e rivolgersi a personale qualificato nelle seguenti condizioni:
 - A. Quando il cavo o la spina di corrente è danneggiata;
 - B. Se è fuoriuscito liquido o sono caduti oggetti all'interno dell'apparecchio;
 - C. Se l'apparecchio è stato esposto a pioggia o acqua;
 - D. Se l'apparecchio non funziona regolarmente rispettando le istruzioni di funzionamento. Regolare solo i comandi coperti dalle istruzioni di funzionamento dal momento che una regolazione impropria degli altri comandi potrebbe causare danni e spesso richiedere un lavoro approfondito da parte di tecnici qualificati per ripristinare il normale funzionamento dell'apparecchio;
 - E. Se l'apparecchio è caduto o si è danneggiato in qualche modo e
 - F. Quando l'apparecchio presenta un livello di prestazioni variabile che indica la necessità di un intervento di assistenza.
17. Ingresso di oggetti o liquidi:

Non spingere mai oggetti di qualsiasi tipo nell'apparecchio attraverso le aperture perché potrebbero entrare in contatto con punti di tensione pericolosi o provocare un cortocircuito nei componenti che potrebbe causare incendi o scosse elettriche. L'apparecchio non dovrà essere esposto a gocciolamenti o spruzzi e sull'apparecchio non dovranno essere posizionati oggetti riempiti con liquidi, come ad esempio dei vasi. Non posizionare mai sull'apparato fonti di fiamme libere come candele accese, ecc.
18. Se l'apparecchio viene installato in un mobile a incasso, come una libreria o una scaffale, assicurarsi che la ventilazione sia adeguata. Lasciare 20 cm di spazio libero in alto e lateralmente e 10 cm sul retro. Il bordo posteriore dello scaffale o della tavola sull'apparecchio verrà posizionato a 10 cm dal pannello posteriore o dalla parete, creando uno spazio simile a una conduttura per il passaggio dell'aria calda.
19. Il cavo elettrico dell'apparecchio è destinato esclusivamente all'uso in interni.
20. Utilizzare solo l'adattatore CA in dotazione.

SP - IMPORTANTES INSTRUCCIONES DE SEGURIDAD

1. Lea estas instrucciones.
2. Guarde estas instrucciones.
3. Haga caso de todas las advertencias.
4. Siga todas las instrucciones.
5. No utilice este aparato cerca del agua.
6. Limpie la unidad tan sólo con un paño seco.
7. Temperatura de funcionamiento (C) 5-40 Humedad (%) sin condensación 30-90
8. No bloquee ninguno de los orificios de ventilación. Instale la unidad según las instrucciones del fabricante.
9. Distancias mínimas alrededor del producto para una ventilación suficiente, 10 cm.
10. No se debe impedir la ventilación cubriendo las aberturas de ventilación con artículos como periódicos, manteles, cortinas, etc
11. No instale la unidad cerca de radiadores, estufas, calefactores o cualquier otro aparato (incluyendo amplificadores) que genere calor.
12. Proteja el cable de corriente de modo que no pueda ser pisado u obstaculizado por alguna persona o algún dispositivo accesorio.
13. Utilice tan sólo dispositivos accesorios especificados por el fabricante.
14. Desconecte la unidad durante tormentas con aparato eléctrico o cuando no vaya a utilizarla durante un periodo prolongado de tiempo.
15. Diríjase a personal cualificado siempre que necesite servicio técnico. Necesitará servicio técnico siempre que la unidad – o el cable de corriente o su conector – haya sido dañado, se haya derramado líquido o haya caído algún objeto en su interior, haya sido expuesta a la lluvia o a la humedad, haya recibido algún golpe, o simplemente no funcione correctamente.
16. Requerimiento de Servicio técnico por daños Desconecte el aparato de la toma de corriente y contacte con personal cualificado, siempre que:
 - A. Se haya dañado el cable o conector de corriente,
 - B. Se haya derramado líquido o haya caído algún objeto en el interior de la unidad,
 - C. La unidad haya sido expuesta a la lluvia o a la humedad,
 - D. La unidad no funcione correctamente al seguir las instrucciones de operación. Ajuste tan sólo los controles mostrados en las instrucciones de operación, ya que un ajuste impropio de otros controles podría provocar daños y se necesitará de un exhaustivo trabajo por parte de un técnico cualificado para restablecer el correcto funcionamiento de la unidad,
 - E. La unidad haya recibido un golpe o se haya dañado de algún modo, y
 - F. La unidad presente anomalías en su funcionamiento que indiquen la necesidad de servicio técnico.
17. Introducción de objetos o líquido
No presione la unidad con ningún objeto ni introduzca objetos de ningún tipo entre sus aberturas, ya que podría tocar puntos de voltaje peligroso o generar cortocircuitos que podrían provocar incendios o descargas eléctricas. No exponga la unidad a situaciones de goteo o salpicaduras de líquido de ningún tipo ni coloque sobre la unidad a objetos que contengan líquidos, tales como vasos. Tampoco coloque velas u objetos candentes sobre la unidad.
18. Debe haber ventilación adecuada si instala el producto en espacios confinados, como estanterías o repisas. Deje una distancia de 20 cm encima y a ambos lados del producto y de 10 cm detrás. El extremo posterior de una estantería o tabla que esté más cerca de la parte superior del producto debe empujarse hacia delante para dejar un hueco de unos 10 cm detrás. De este modo se forma un canal de extracción por donde pueda fluir hacia arriba el aire caliente.
19. La fuente y el cable de alimentación de este producto están diseñados para uso interno exclusivamente.
20. Utilice tan sólo el adaptador A/C suministrado.

FI - TURVAOJHEITA

1. Lue kaikki ohjeet.
2. Säilytä ohjekirja.
3. Huomioi kaikki varoitukset.
4. Noudata käyttöohjeita.
5. Älä altista laitetta vedelle.
6. Käytä puhdistukseen vain kuivaa kangasta.
7. Käyttölämpötila (°C) 5-40 Kosteus (%) ei tiivistymistä 30-90
8. Älä peitä jäähdytysaukkoja. Noudata kaikkia valmistajan antamia asennusohjeita.
9. Laitteen ympärillä tarvittava vähimmäistila riittävää tuuletusta varten 10 cm.
10. Tuuletusta ei tule estää peittämällä tuuletusaukkoja esinein, kuten sanomalehdillä, pöytäliinalla, verhoilla tms.
11. Älä sijoita laitetta lämmittimien, lämmilminaventtiin, uuniin, vahvistimien tai muiden lämpimä tuottavien laitteiden läheisyyteen.
12. Sijoita virtajohto siten, ettei se ole kulkuväylällä tai joudu puristuksiin esineiden alle tai niitä vasten. Varmista, ettei pistotulppa, pistorasias eikä virtajohdon liitokset vaurioidudu. Käytä ainoastaan valmistajan suosittelemia lisätarvikkeita.
14. Irrota laite sähköverkosta ukkosen ajaksi tai jättäessäsi sen pitkäksi ajaksi käyttämättömäksi.
15. Huoltotoimenpiteet saa suorittaa vain valtuutettu huoltopalvelu. Toimita laite heti huoltoon, jos se vahingoittuu jollakin tavalla. Laite pitää huoltaa, jos sen virtajohto on viottunut, laitteen sisään on ruisnuton nestettä, laitteen sisään on pudonnut jokin esine, laite on altistunut sateelle tai kosteudelle, laite ei toimi normaaliin tavalla tai se on pudonnut.
16. Huoltoon edellyttäviä vikoja Irrota laite sähköverkosta ja toimita laite valtuutettuun huoltoliikkeeseen seuraavissa tapauksissa:
 - A. Laitteen virtajohto tai pistotulppa on vaurioitunut,
 - B. Laitteen sisään on pudonnut esine tai nestettä,
 - C. Laite on kastunut,
 - D. Laite ei toimi normaaliin tavalla, vaikka noudatat kaikkia käyttöohjeita. Muuta vain käyttöohjeen mukaisia asetuksia ja säätöjä. Väärälinainen käyttö voi aiheuttaa laitevikoja, jotka edellyttävät valtuutettua huoltopalvelutantittavia korjaustoimenpiteitä,
 - E. Laite on pudonnut tai se on vaurioitunut muulla tavalla
 - F. Laite käyttäytyy epänormaaliin tavalla tai sen toiminta on muuttunut huomattavasti alkuperäisestä.
17. Esineen tai nesteen joutuminen laitteen sisään
Älä työnnä mitään esineitä laitteen aukkoihin. Ne saattavat osua jännitteisiin osiin tai aiheuttaa oikosulun, mikä voi aiheuttaa tulipalon tai sähköiskun. Älä läikytä nestettä laitteen päälle. Älä sijoita maljakkoita tai muuta nesteellä täytettyä astiaa laitteen päälle. Laitteen päälle ei tule koskaan asettaa avoimiekkieitä, kuten palavia kynttilöitä tms.
18. Varmista jäähdytysilman riittävä kierto, jos sijoitat laitteen kirjahyllyyn, laiteräkkiin tai muuhun umpinaiseen tilaan. Varaa vähintään 20 cm tyhjää tilaa laitteen päälle ja sivuille sekä vähintään 10 cm laitteen taakse. Laitteen päällä olevan tason ja takaseinän väliin tulee jättää 10 cm tilaa, jotta lämmennyt ilma pääsee nousemaan sen kautta pois.
19. Verkkolaitetta ja virtajohtoa saa käyttää vain kuivissa sisätiloissa.
20. Käytä vain vakiovarusteena olevaa AC-verkkolaitetta.



(symbole CA, courant alternatif)
(Codice AC, Corrente alternata)
(Símbolo AC, Corriente alterna)
(AC-symboli, vaihtovirta)

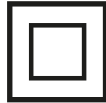

FR

(produit de classe II - double isolation)
La prise secteur est utilisée comme dispositif de déconnexion, lequel doit rester en état de marche. La prise de courant doit être installée à proximité de l'équipement et doit être facilement accessible.

IT

(Prodotto di classe II - A doppio isolamento)
La spina di rete è utilizzata come dispositivo di disconnessione e deve pertanto rimanere operabile a ogni momento. La presa fissa dev'essere installata vicino all'attrezzatura ed essere facilmente accessibile.

ES

(Producto de clase II: Aislamiento doble)
El enchufe de alimentación se usa como elemento de desconexión. Dicho elemento debe ser fácilmente accesible. La toma del enchufe deberá instalarse cerca del equipamiento y ser fácilmente accesible.

FI

(II-luokan tuote - kaksoisieristys)
Verkkopistoketta käytetään irrotuslaitteenä, irrotuslaitteen on pysyttävä helposti käytettävänä. Pistorasian on oltava laitteen lähellä ja siihen on oltava helppo pääsy.

 **audio pro**

SOUND OF SCANDINAVIA